

Stokke® Sleepi™ Changer

USER GUIDE

AE دليل المستخدم

BG РЪКОВОДСТВО ЗА ПОТРЕБИТЕЛЯ

CN SIMPL 用户指南

CN TRAD 用户指南

CZ NÁVOD K POUŽITÍ

DE GEBRAUCHSANWEISUNG

DK BRUGSANVISNING

ES INSTRUCCIONES DE USO

FI KÄYTTÖOHJE

FR NOTICE D'UTILISATION

GR ΟΔΗΓΟΣ ΧΡΗΣΤΗ

HR PRIRUČNIK ZA UPORABU

HU KEZELÉSI ÚTMUTATÓ

IT GUIDA UTENTI

JP ユーザーガイド

KR 사용설명서

NL GEBRUIKSAANWIJZING

NO BRUKSANVISNING

PL INSTRUKCJA UŻYTKOWANIA

PT MANUAL DE INSTRUÇÕES

RO GHIDUL UTILIZATORULUI

RS UPUTSTVO ZA UPOTREBU

RU ИНСТРУКЦИЯ

SE BRUKSANVISNING

SI NAVODILA ZA UPORABO

SK POUŽÍVATEĽSKÁ PRÍRUČKA

UA ІНСТРУКЦІЯ

US USER GUIDE

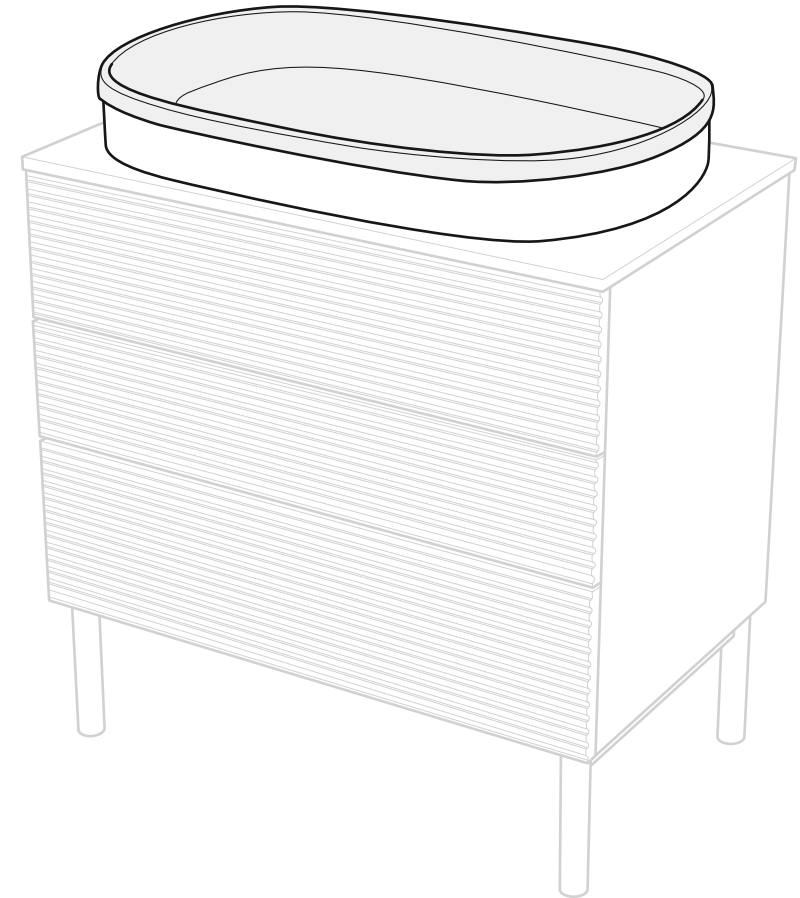

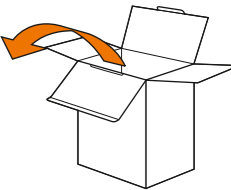

Items included

AE العناصر المُضمَّنة BG Включени части CN Simpl. 内含物品 CN Trad. 内含物品 CZ Zahnuté položky DE Packungsinhalt DK Medfølgende dele EE Komplektis sisalduvad ES Objetos incluidos FI Toimitussisältö FR Articles inclus GR Αντικείμενα περιχομένων HR Dijelovi u kompletu HU Tartozékok IT Articoli inclusi JP 同梱品 KR 포함 품목 LT Sudedamosios dalys LV Iekļautie punkti NL Meegeleverde onderdelen NO Deler som følger med PL Elementy zestawu PT Peças incluídas RO Articole incluse RS Uključeni delovi RU Комплект поставки SE Medföljande delar SI Vključeno v paketu SK Obsiahnuté položky TR Ürünle birlikte gelen parçalar UA До складу входять

Stokke® Sleepi™ Concept

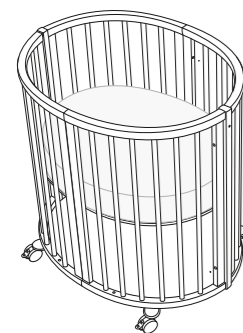

Stokke® Sleepi™
Mini

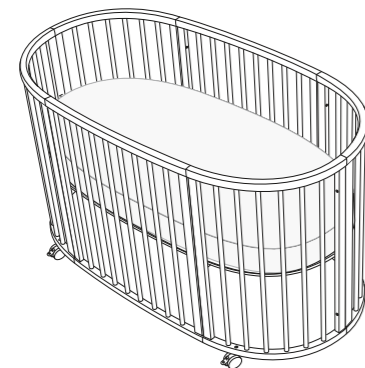

Stokke® Sleepi™
Bed

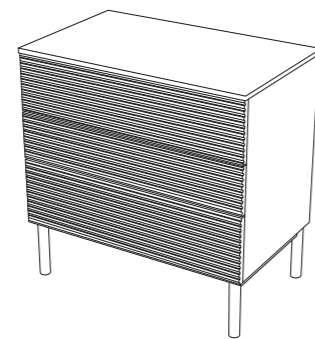

Stokke® Sleepi™
Dresser

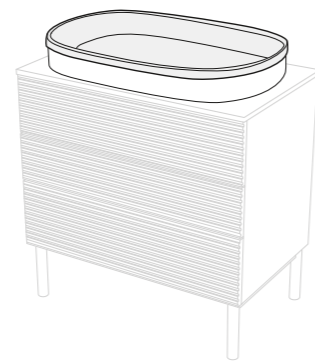

Stokke® Sleepi™
Changer

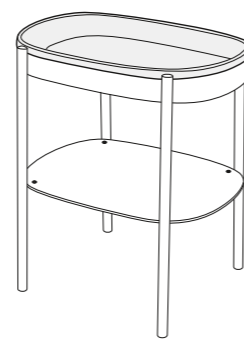

Stokke® Sleepi™
Changing Table

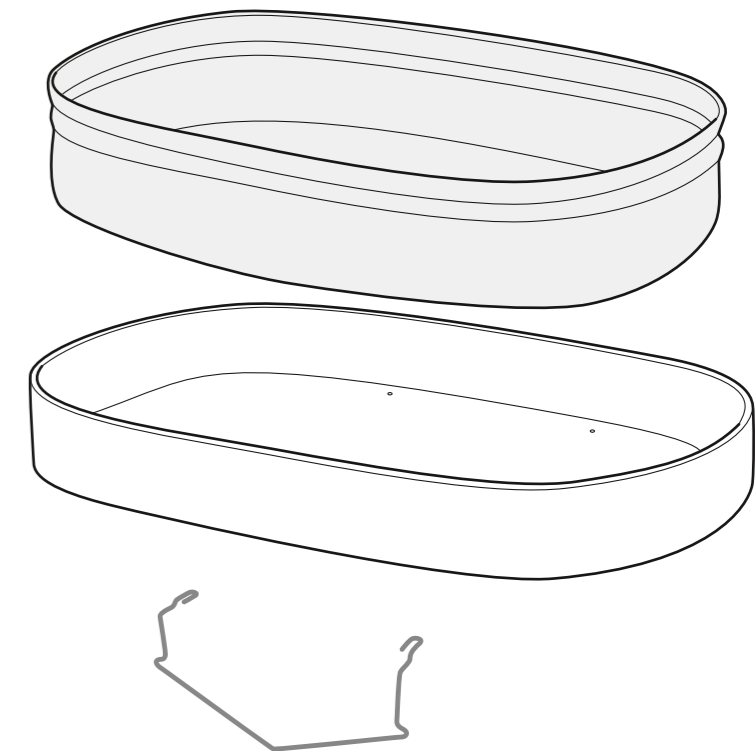

Stokke® Sleepi™ Dresser design: Hans-Cato Slotterøy, Anders August Kittelsen and Sofia Ohlsson
 Product by STOKKE®. Made in Czech Republic / Fabriqué en République Tchèque

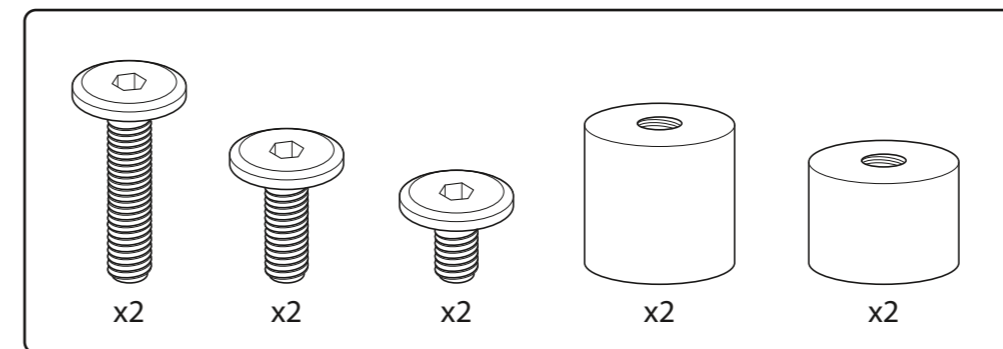

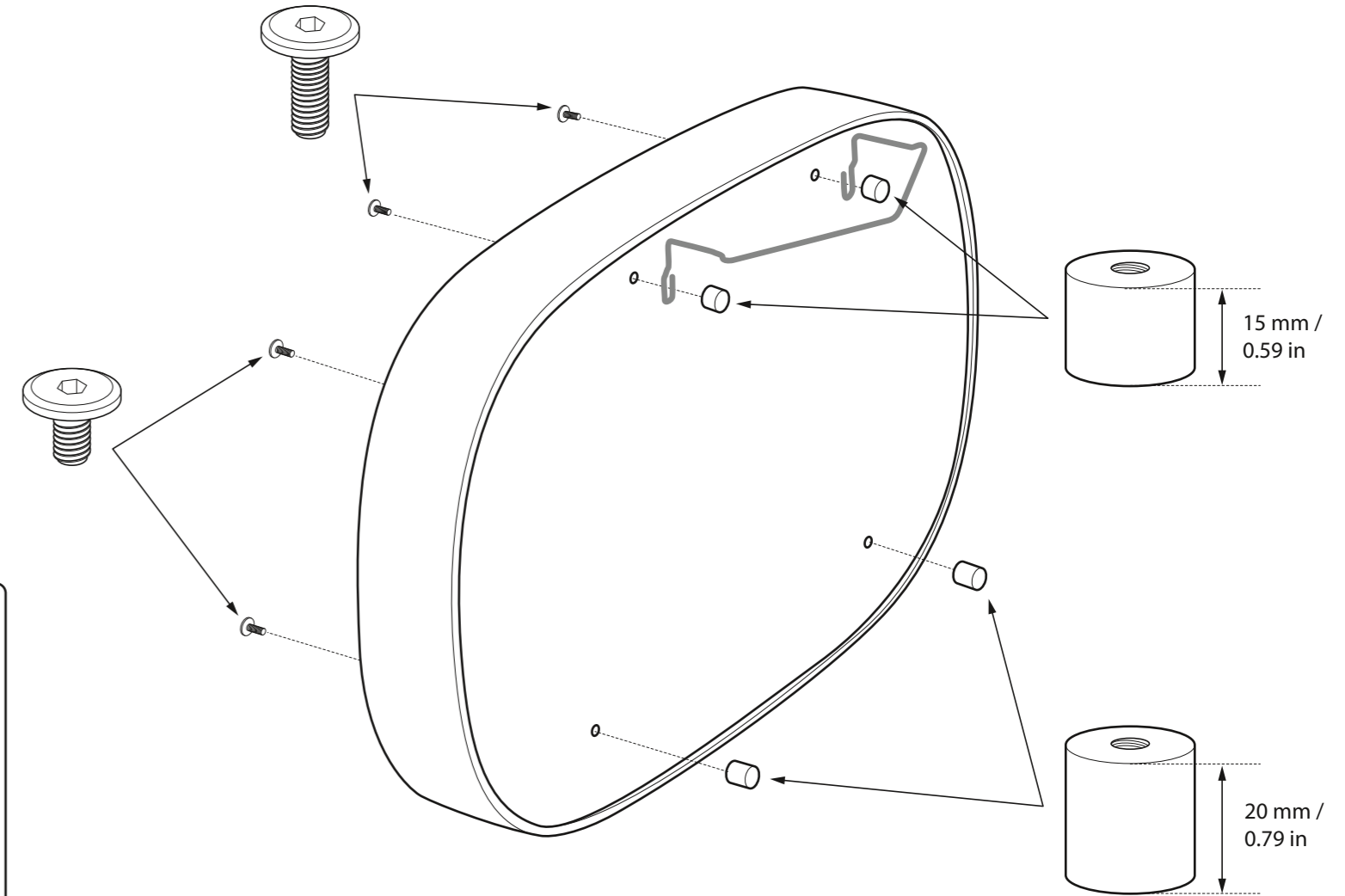
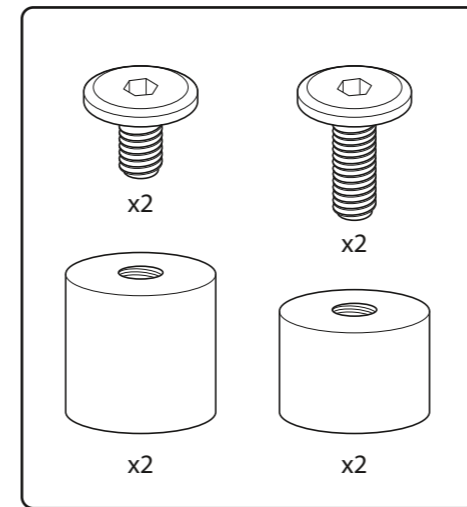
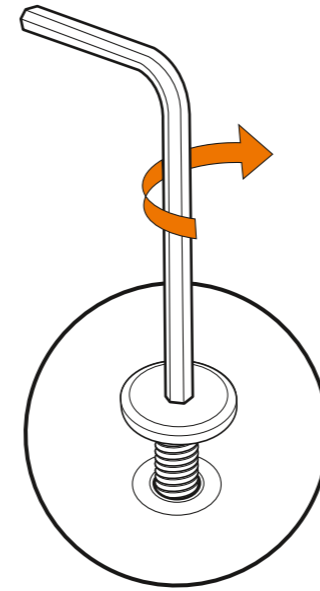
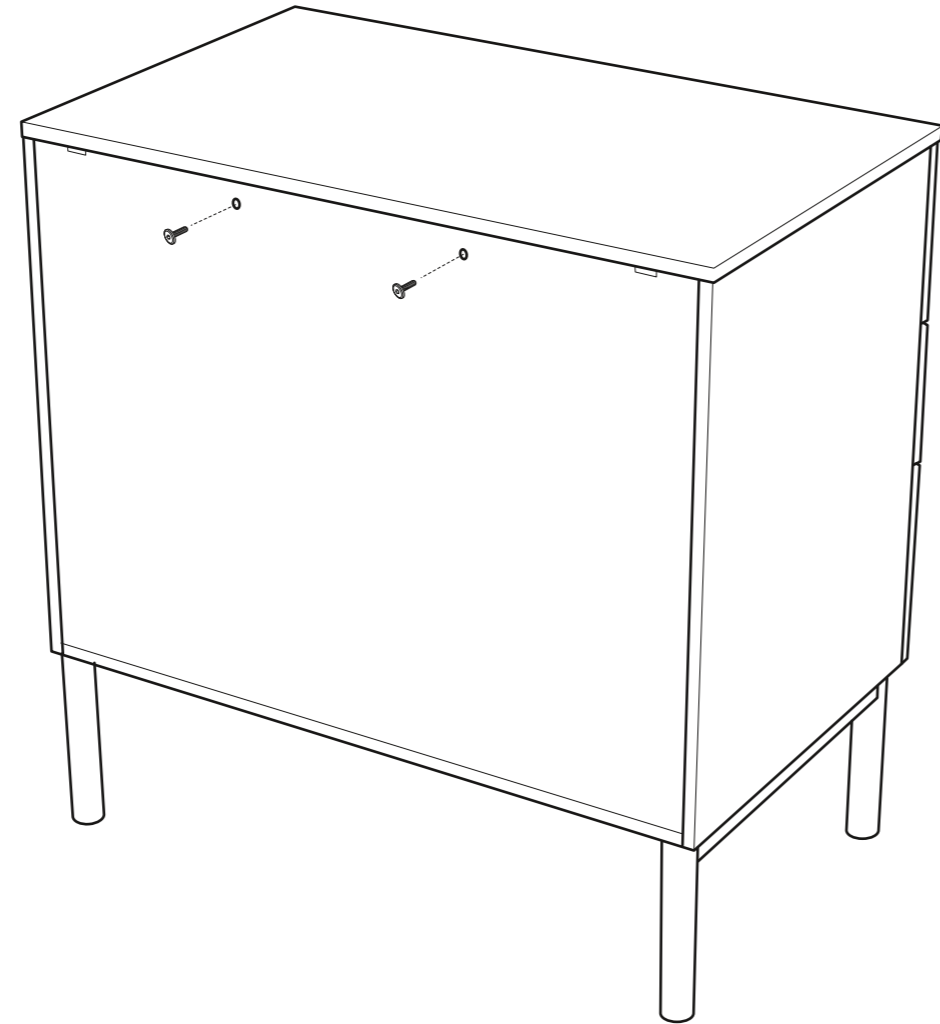
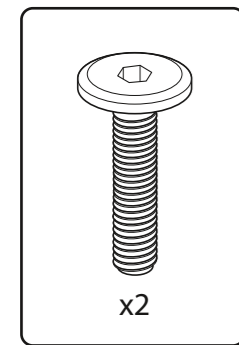
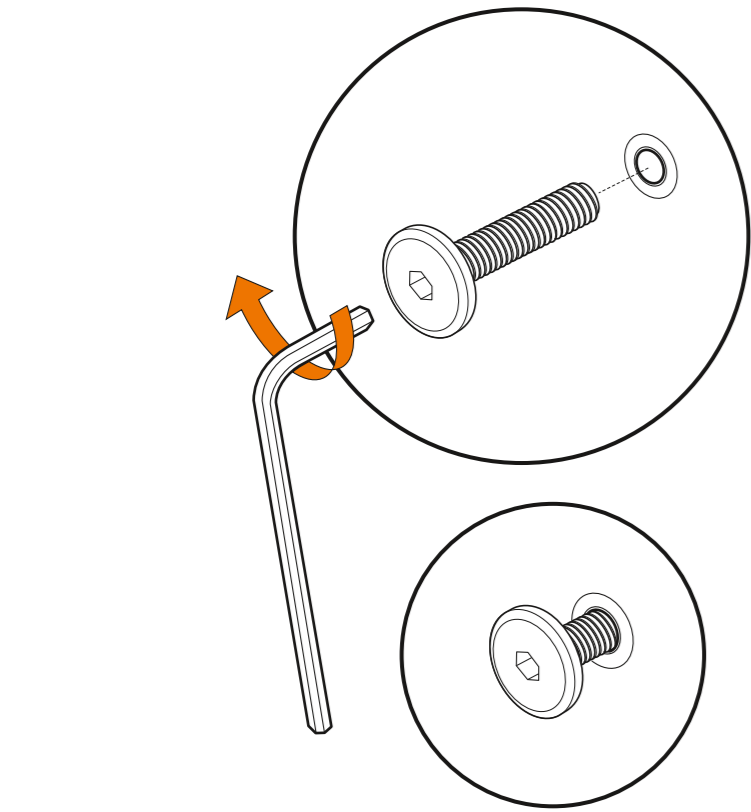

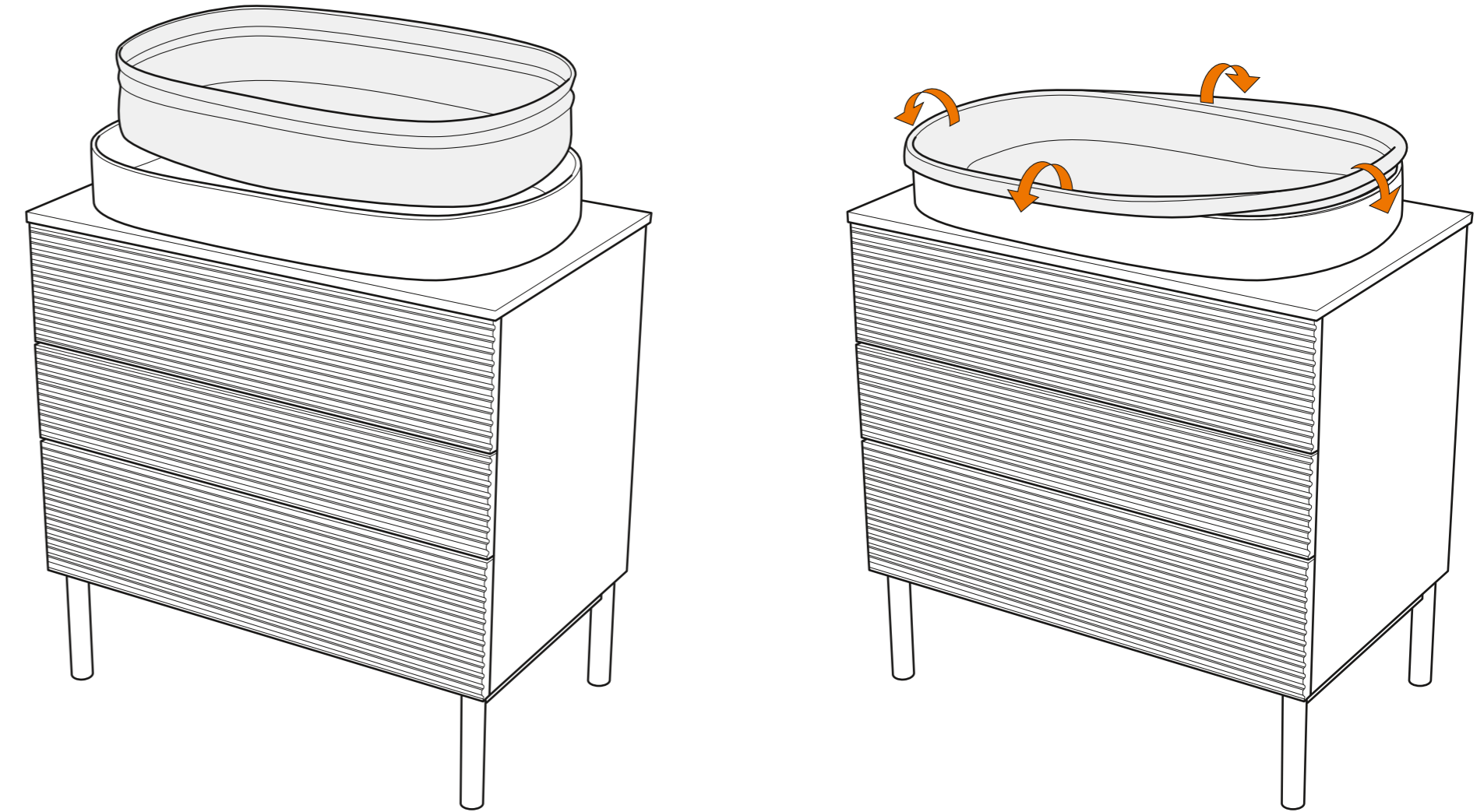
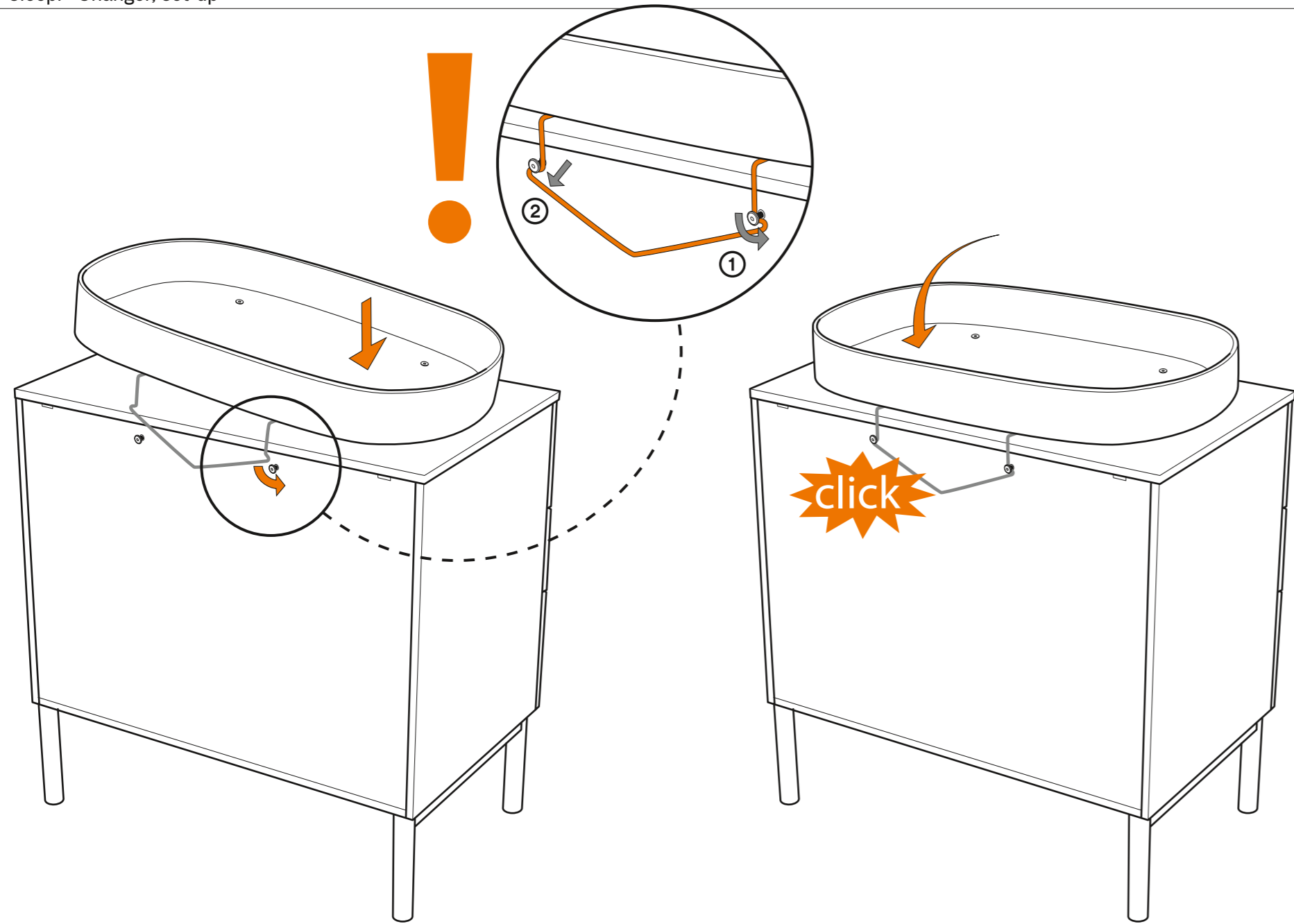

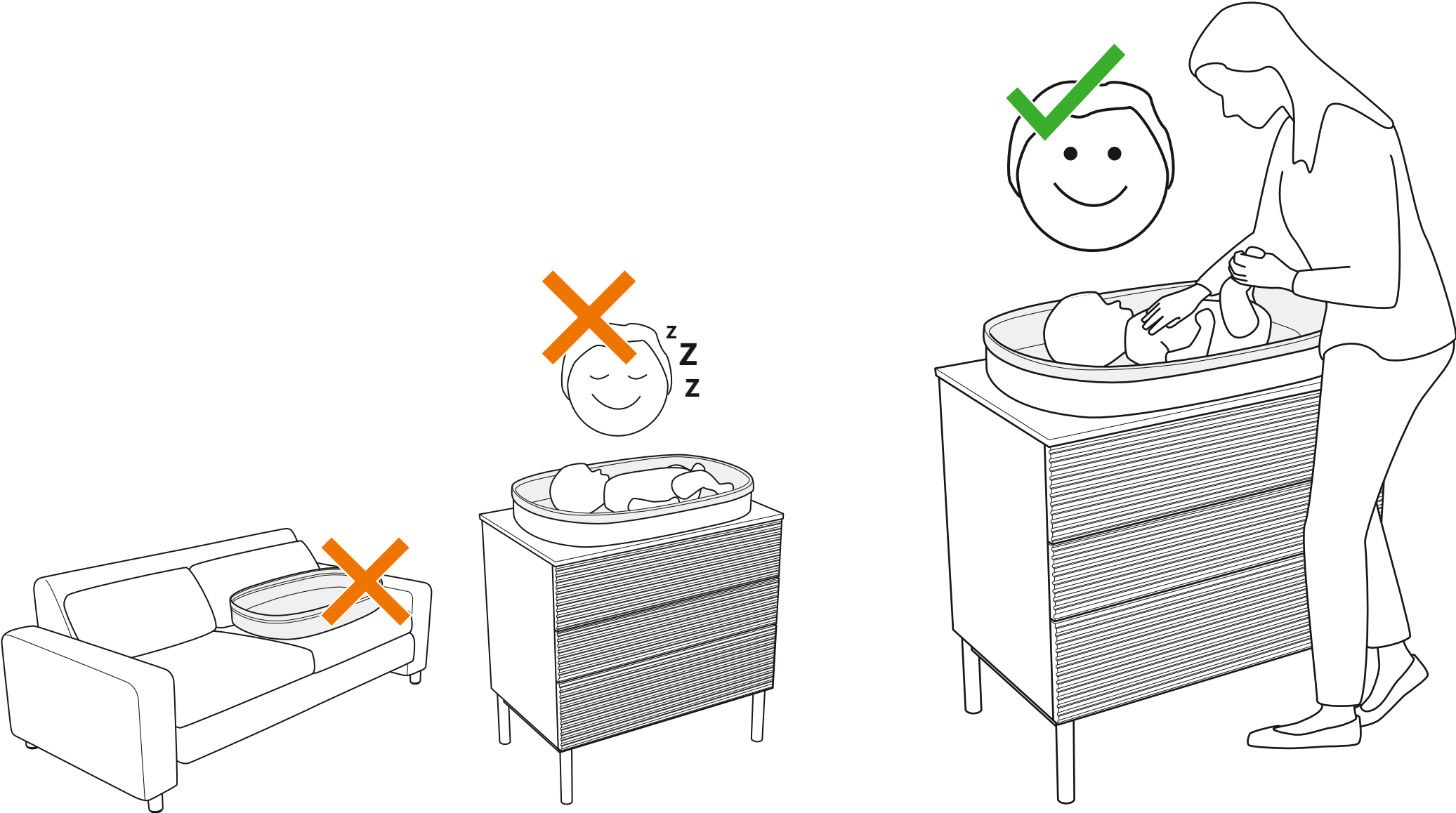

Stokke® Sleepi™ Changer

WARNING

| | |
|--------------------------|-------------------------------|
| AE تحذير | KR 경고 |
| BG ПРЕДУПРЕЖДЕНИЕ | LT ĮSPĖJIMAS |
| CN SIMPL 用户指南 | LV BRĪDINĀJUMS |
| CN TRAD 用户指南 | NL WAARSCHUWING |
| CZ VAROVÁNÍ | NO ADVARSEL |
| DE ACHTUNG | PL OSTRZEŻENIE |
| DK ADVARSEL | PT AVISO |
| EE HOIATUS | RO ATENȚIE |
| ES ATENCIÓN | RS UPOZORENJE |
| FI VAROITUS | RU ПРЕДУПРЕЖДЕНИЕ |
| FR AVERTISSEMENT | SE VARNING |
| GR ΠΡΟΕΙΔΟΠΟΙΗΣΗ | SI OPOZORILO |
| HR UPOZORENJE | SK VÝSTRAHA |
| HU FIGYELEM | TR UYARI |
| IT AVVERTENZA | UA ПОПЕРЕДЖЕННЯ |
| JP ユーザーガイド | US WARNING // ATENCIÓN |



IMPORTANT. RETAIN FOR FUTURE REFERENCE. READ CAREFULLY.

⚠️ WARNING!

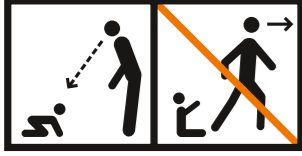

- WARNING: Do not leave the child unattended.
- This changing unit is intended for use for children from birth up to an age of 12 months, up to 11 kg.
- Any additional or replacement parts shall only be obtained from Stokke® or its distributor.
- Do not use the changing unit when any part is broken, torn or missing.
- All assembly fittings shall always be correctly tightened and checked regularly.
- Be aware of the risk of open fires and other sources of strong heat, such as electric bar fires, gas fires, etc. in the near vicinity of the changing unit.
- Do not use this accessory if you cannot exactly follow the instructions that come with it.
- SUFFOCATION HAZARD: babies have suffocated while sleeping in changing areas. Changing areas are not designed for safe sleeping.
- NEVER allow baby to sleep in changing area.

Materials:

- European beech wood.
- Boards are produced with reduced formaldehyde emissions and certificated by CARB (California Air Resources Board)

Maintenance Wood and Coated Panels:

- After assembly, check and tighten all fittings and screws. Fittings and screws should be checked regularly and retightened as necessary.

- Wipe with a clean damp cloth and remove excess water with a dry cloth. Moisture will crack stain.
- The use of any detergent or micro fibre cloth is not recommended.
- Colors may change if the wood is exposed to the sun.

Maintenance textile

- Stokke® Sleepi™ Changer Pad cover is washable at 40°C/100 F. Remove PE board and inside cushion before washing.
- Stokke® Sleepi™ Changer Pad mattress: rinse with water and dry flat.

AE

إرشادات مهمة: إليه في المستقبل. العناية بعناية. ريدحت: ⚠️

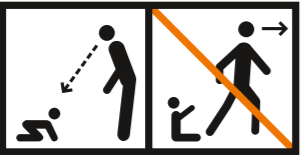

- تحذير: لا تترك الطفل بلا رقابة.
- إن وحدة التغيير هذه مخصصة للاستخدام للأطفال بدءاً من الميلاد حتى عمر ١٢ شهراً، وحتى وزن يصل إلى ١١ كجم.
- يجب ألا يتم الحصول على أي أجزاء إضافية أو قطع غيار إلا من Stokke® أو الموزع التابع لها.
- لا تستخدم وحدة التغيير في حالة وجود جزء مكسور أو تالف أو مفقود.
- يجب دائماً إحكام ربط جميع تجهيزات التجميع وفحصها دورياً بشكل صحيح.
- الرجاء الحذر من مخاطر التعرض لمصادر النار المكشوفة وغيرها من مصادر الحرارة الشديدة كالمداخن الكهربائية ومداخن الغاز وما إلى ذلك، إن وجدت على مقربة من وحدة التغيير. لا تستخدم هذا الملحق إذا لم تتمكن من اتباع التعليمات المرفقة به بالضبط.
- خطر الاختناق: يختنق الأطفال أثناء النوم في مناطق تغيير الملابس. مناطق تغيير الملابس ليست مصممة للنوم الآمن.
- لا تسمح أبداً للطفل بالنوم في منطقة تغيير الملابس.

المواد:

- خشب الزان الأوروبي
- يتم إنتاج ألواح ذات انبعاثات فورمالديهايد منخفضة ومعتمد من قبل مجلس موارد الهواء في كاليفورنيا (CARB)

صيانة الخشب والألواح المطلوبة:

- وبعد التجميع افحص واربط كل نقط التثبيت والمسامير الملولبة.
- ويجب فحص نقط التثبيت والمسامير الملولبة بصفة منتظمة وإعادة إحكام ربطها عند الضرورة.
- امسح الأجزاء الخشبية بقطعة قماش نظيفة ومبللة، ثم جفف الماء الزائد باستخدام قطعة قماش جافة. فإن الرطوبة ستترك تشققات في طلاء الخشب.
- لا يُصح باستخدام أي منطف أو قماش ذي ألياف دقيقة.
- قد تتغير الألوان إذا تعرض الخشب لأشعة الشمس.

نسيج الصيانة

- غطاء وسادة التغيير Stokke® Sleepi™ قابل للغسل على درجة حرارة ٤٠ درجة مئوية / ١٠٠ فهرنهايت. قم بإزالة لوح البولي إيثيلين والوسادة الداخلية قبل الغسيل.
- مرتبة وسادة التغيير Stokke® Sleepi™: تُشطف بالماء وتُجفف وهي مفردة.

BG

ВАЖНО: ЗАПАЗЕТЕ ЗА БЪДЕЩИ СПРАВКИ: ПРОЧЕТЕТЕ ВНИМАТЕЛНО.

⚠️ ПРЕДУПРЕЖДЕНИЕ

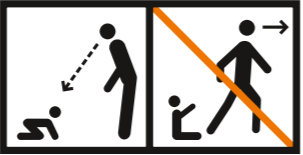

- ПРЕДУПРЕЖДЕНИЕ: Не оставяйте детето без надзор.
- Това приспособление за повиване е предназначено за деца на възраст от 0 до 12 месеца, с тегло до 11 кг.

- Всички допълнителни или резервни части трябва да се поръчват единствено от Stokke® или техните дистрибутори.
- Не използвайте приспособлението за повиване, ако някоя част е повредена, износена или липсва.
- Всички монтажни присъединителни елементи трябва винаги правилно да се затягат и редовно да се проверяват.
- Обърнете внимание, че съществува риск от пожар, ако поставите приспособлението за повиване в непосредствена близост до камини и други източници на силна топлина, например електрически печки с реотани, газови печки и т.н.
- Не използвайте този аксесоар, ако не можете да следвате точно инструкциите, предоставени с него.
- ОПАСНОСТ ОТ ЗАДУШАВАНЕ: бебета са се задушавали по време на сън в зони за преобличане. Зоните за смяна на памперси не са предназначени за безопасен сън.
- НИКОГА не оставяйте бебе да спи в зона за смяна на памперси.

Материали:

- Европейска букова дървесина
- Дъските са произведени с намалени емисии на формалдехид и са сертифицирани от CARB (Комисията на Калифорния по атмосферните ресурси).

Поддръжка на дървените части и плоскостите с покритие:

- След сглобяване, проверете и затегнете всички крепежни елементи и винтове. Тези крепежни елементи и винтове трябва да се проверяват редовни и при необходимост да се дозатягат.
- Избършете с чиста влажна кърпа, а след това отстранете излишната вода със суха кърпа. Влагата ще доведе до напукване на боята.
- Не се препоръчва да се използват почистващи препарати или микрофибърни кърпи.
- Цветовете може да се променят, ако дървените части бъдат изложени на слънчева светлина.

Текстил за поддържане

- Калфът на подложката за смяна на памперси Stokke® Sleepi™ може да се пере на 40°C. Махнете полиетиленовата плоскост и вътрешната възглавничка преди пране.

- Дюшече за подложката за смяна на памперси Stokke® Sleepi™: измийте с вода и изсушете в хоризонтално положение.

CN SIMPLIFIED

重要-留做参考-仔细阅读

⚠️ 警告

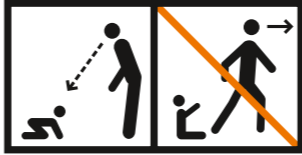

- 警告: 切勿让孩子处于无人看护的状态。
- 换尿布台的设计是给刚出生的婴儿到12个月大的婴儿使用,最高乘载重量为11公斤。
- 任何配件或更换零件只能从 Stokke® 或其经销商处获得。
- 当任何部件损坏、撕裂或丢失时,请勿使用换尿布台装置。
- 注意换尿布台附近的明火和其他强热源的风险,例如电棒火灾、煤气火灾等。
- 如果您没有完全按照此装置的说明进行操作,请不要使用此附件。

原料:

- 歐洲樺木
- 樺木板生產時運用降低甲醛釋放量的生產方法,並通過CARB認證(美國加州空氣資源委員會)

木材跟有涂料的木板的维护与清洁:

- 安装完后检查并上紧所有部件和螺丝。定期检查部件和螺丝,必要时上紧。
- 请用洁净湿布擦拭,并用干布清除多余的水。若水未擦干,会导致颜料脱落。
- 建议不要使用任何洗洁精或超细纤维布。
- 产品曝露于阳光之下可能会变色。

CN TRADITIONAL

重要資訊,請保存以備將來使用:請仔細閱讀

⚠️ 警告:

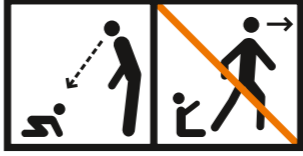

- 警告: 絕不能留孩子獨自一人。
- 本尿布臺用於新生至12個月期間、最重11千克的嬰兒。
- 任何額外或替換部件僅可採用 Stokke 或其經銷商產品。
- 如果有任何部件被損壞、撕壞或缺失,請不要使用尿布臺。
- 所有裝配件應始終緊固並定期檢查,以隨時緊固。
- 警示! 請留意嬰兒床附近不能有明火和其他強熱源,例如電熱器、煤氣取暖器等。
- 如果您無法完全按照隨附的說明操作的話,請勿使用此配件。
- 窒息危險: 寶寶在萬用桌上睡覺會有窒息風險。萬用桌的設計並不能確保安全睡眠。
- 絕不能讓寶寶在萬用桌上進睡。

原料:

- 歐洲樺木
- 樺木板生產時運用降低甲醛釋放量的生產方法,並通過CARB認證(美國加州空氣資源委員會)

木材跟有涂料的木板的维护与清洁:

- 安装完后检查并上紧所有部件和螺丝。定期检查部件和螺丝,必要时上紧。
- 请用洁净湿布擦拭,并用干布清除多余的水。若水未擦干,会导致颜料脱落。

- 建议不要使用任何洗洁精或超细纤维布。
- 产品曝露于阳光之下可能会变色。

保養織物

- Stokke® Sleepi™ 護理台墊套可用 40° C/100 F 水洗。清洗前,請取下 PE 板和內墊。
- Stokke® Sleepi™ 護理台墊 襯墊: 用水清洗並平鋪晾乾

CZ

DŮLEŽITÉ UPOZORNĚNÍ, USCHOVEJTE PRO BUDOUCÍ POUŽITÍ: ČTĚTE POZORNĚ.

⚠️ VAROVÁNÍ:

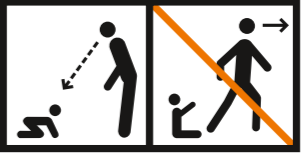

- VAROVÁNÍ: Nikdy nenechávejte dítě bez dozoru.
- Přebalovací pult je určen pro použití u dětí od jejich narození do 12 měsíců věku, a do hmotnosti 11 kg.
- Všechny další části a náhradní díly jsou dodávány prostřednictvím společnosti Stokke® nebo jejich distributorů.
- Má-li přebalovací pult některou část zlomenou, prasklou nebo mu chybí, nepoužívejte jej.
- Všechny montážní prvky je nutné vždy řádně dotáhnout a pravidelně kontrolovat.
- Dbejte, aby se v blízkosti přebalovacího pultu nevykytoval otevřený oheň či jiné zdroje silného záru, jako jsou elektrické sálavé panely apod.
- Toto příslušenství nepoužívejte, pokud nemůžete přesně dodržet pokyny, které jsou k němu přiloženy.
- NEBEZPEČÍ UDUŠENÍ: Vyskytly se případy, kdy došlo k

- udušení dětí spících v místech určených k přebalování.
- Přebalovací prostory nejsou určeny k bezpečnému spaní.
- NIKDY nenechávejte dítě spát v místech určených k přebalování.

Materiály:

- Dřevo buku evropského
- Desky jsou vyrobeny s použitím nižšího množství formaldehydu a jsou certifikovány CARB (California Air Resources Board, americký úřad na ochranu ovzduší)

Údržba dřevěných a potažených částí:

- Po montáži zkontrolujte a utáhněte všechny spojky a šrouby. Spojky a šrouby musí být podle potřeby pravidelně kontrolovány a utahovány.

Tento výrobek smí instalovat pouze dospělé osoby.

- NIKDY nedovolte dětem, aby stály, lezly nebo visely na přebalovacím pultu nebo na policích.
- Otřete čistým, navlhčeným hadrem a přebytnou vodu setřete suchým hadrem. Vlhkost způsobuje popraskání laku.
- Použití jakýchkoliv čistících prostředků nebo tkaniny z mikrovlákna se nedoporučuje.
- Vystavíte-li dřevo slunci, může dojít ke změně barev.

DE

WICHTIG: BITTE SORGFÄLTIG LESEN UND GUT AUFBEWAHREN!

⚠️ WARNHINWEISE

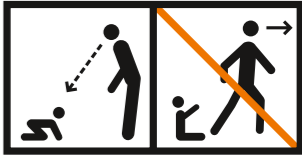

- ACHTUNG: Lassen Sie Ihr Kind nie unbeaufsichtigt.

- Dieser Wickeltisch ist geeignet für Säuglinge und Kinder bis 12 Monate bzw. 11 kg.
- Zubehör- oder Ersatzteile müssen von Stokke® oder einem autorisierten Vertriebspartner stammen.
- Benutzen Sie nicht den Wickeltisch, wenn ein Element fehlt, defekt oder eingerissen ist.
- Alle Montageteile müssen immer korrekt festgezogen und regelmäßig überprüft werden.
- Stellen Sie den Wickeltisch nicht in die Nähe einer offenen Flamme oder einer anderen starken Wärmequelle, z. B. einen Elektro- oder Gasofen.
- Verwende dieses Zubehör nur dann, wenn du die mitgelieferte Anleitung ganz genau befolgen kannst.
- ERSTICKUNGSGEFAHR: Babys, die im Wickelbereich schlafen, können ersticken. Wickelbereiche sind grundsätzlich für Babys zum Schlafen ungeeignet.
- Lass dein Baby NIE im Wickelbereich schlafen.

Materialien:

- Europäische Buche
- Die Böden wurden mit einem verringerten Formaldehyd-Ausstoß hergestellt und sind CARB-zertifiziert (California Air Resources Board).

Pflegehinweise für Holz- und beschichtete Oberflächen:

- Alle Schrauben nachzuziehen und auf ihren festen Sitz zu überprüfen.
- Mit einem sauberen, feuchten Tuch abwischen. Wasserreste mit einem trockenen Tuch nachwischen. Feuchtigkeit kann Risse und Flecken auf der Oberfläche hervorrufen.
- Bitte keine Reinigungsmittel oder Mikrofasertücher verwenden.
- Die Tönung des Holzes kann sich durch Sonneneinstrahlung verändern.

Pflegeanleitung

- Der Bezug der Stokke® Sleepi™ Wickelunterlage ist bei 40 °C waschbar. Vor dem Waschen die Kunststoffeinlage und das Innenpolster entfernen.
- Stokke® Sleepi™ Wickelunterlage: Mit Wasser spülen und liegend trocknen.

DK

VIGTIGT, OPBEVARES TIL SENERE BRUG: LÆS OMHYGGELIGT.

⚠ ADVARSEL!

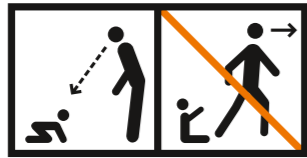

- ADVARSEL: Efterlad aldrig barnet uden opsyn.
- Dette skiftebord er til brug for børn fra fødslen og op til en alder af 12 måneder med en vægt på op til 11 kg.
- Evt. tilbehør eller reservedele bør kun købes hos Stokke® eller virksomhedens forhandlere.
- Undlad at bruge skiftebordet, hvis en komponent er i stykker eller mangler.
- Alle skruesamlinger skal altid strammes korrekt og tjekkes jævnligt.
- Vær opmærksom på risikoen ved åben ild og andre kilder til stærk varme såsom elektriske varmeapparater, gasovne osv. i nærheden af skiftebordet
- Brug ikke dette tilbehør, hvis du ikke præcis kan følge de instruktioner, der medfølger.
- KVÆLNINGSFARE: Babyer er blevet kvalt, mens de sover i pusleområder. Pusleområder er ikke beregnet til sikker søvn.
- Lad ALDRIG barnet sove i pusleområdet.

Materiale:

- Europæisk bøgetræ
- Træet er produceret med reduceret udledning af formaldehyd og certificeret af CARB (California Air Resources Board).

Vedligeholdelse af træ og malede paneler:

- Kontrollér og stram alle beslag og skruer efter samling. Beslag og skruer skal kontrolleres regelmæssigt og efterspændes efter behov.

- Rengøres med en ren, fugtig klud, og overskydende vand tørres af med en tør klud. Fugt vil beskadige farven.
- Brug af rengøringsmidler eller mikrofiberklude kan ikke anbefales.
- Farverne kan ændre sig, hvis træet udsættes for sol.

Vedligeholdelse af tekstil

- Stokke® Sleepi™ puslepudebetrækket kan vaskes ved 40 °C. Fjern PE-pladen og den indvendige pude før vask.
- Stokke® Sleepi™ puslepude: Skylles med vand og tørres fladt.

EE

OLULINE! HOIDKE EDASPIDISEKS KASUTAMISEKS ALLES: LUGEGE TÄHELEPANELI-KULT LÄBI

⚠ HOIATUS

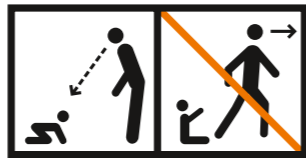

- HOIATUS! Ärge jätke last järelevalveta.
- Mähkimislaud on mõeldud kasutamiseks laste puhul alates vastsündinust kuni 12 kuu vanuseni (kuni 11 kg raskuseni).
- Lisa- või asendusosad tuleb hankida ainult Stokke® või tema edasimüüja käest.
- Ärge kasutage mähkimislauda, kui mõni osa on purunenud, rebenenud või puudu.
- Kõiki monteerimisdetailide tuleb alati õigesti pingutada ja regulaarselt kontrollida.
- Arvestage mähkmevahetuslaua läheduses lahtise tule ja muude kuumuseallikatega, näiteks elektriradiaator, gaasipliit jne., seotud ohuga.

- Ärge kasutage seda tarvikut, kui te ei suuda täpselt järgida seadmega kaasas olevaid juhiseid.
- LÄMBUMISOHT: imikud mähkmevahetuskohtades magades lämbunud. Mähkmevahetusosalad ei ole magamiseks ohutud.
- ÄRGE KUNAGI laske imikul magada mähkmevahetusosalas.

Materjalid:

- Euroopa pöögipuit
- laudade tootmine tekitab minimaalselt formaldehüüdiheitmeid ja laud on sertifitseerinud CARB (California keskkonnakomisjon).

Puidu ja pindega paneelide hooldus:

- Pärast kokkupanekut kontrollige ja pingutage üle kõik liited ja kruvid. Liiteid ja kruvisid tuleb regulaarselt kontrollida ja vajadusel üle pingutada.
- Pühkige puhta niiske lapiga ja eemaldage liigne vesi kuiva lapiga. Niiskus tekitab peitsi sisse pragusid.
- Pesuaine ega mikrokiudlapi kasutamine ei ole soovitatav.
- Puidu kokkupuutel päikesevalgusega võib värvus muutuda.

Tekstiili hooldus

- Stokke® Sleepi™ mähkmevahetusluse kate on pestav temperatuuril 40 °C/100 °F. Enne pesemist eemaldage PE-laad ja sise padi.
- Stokke® Sleepi™ mähkmevahetusluse madrats: loputage veega ja kuivatage rõhtsas asendis.

ES

IMPORTANTE: CONSÉRVESE PARA REFERENCIA FUTURA. LEA ATENTAMENTE.

⚠ ATENCIÓN:

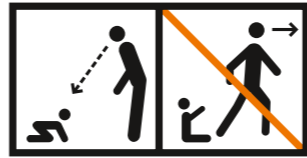

- ADVERTENCIA: No deje al niño sin vigilancia.
- Este cambiador es para niños de 0 a 12 meses y hasta 11 kg.
- Sólo deben utilizarse repuestos o partes adicionales provistas por Stokke® o sus distribuidores.
- No utilice el cambiador si le falta alguno de sus componentes, o si están deteriorados o rotos.
- Todos los accesorios de ensamblaje deben ajustarse correctamente y verificarse con regularidad.
- Tenga en cuenta el riesgo que representan hogueras y otras fuentes de calor intenso, como calentadores eléctricos, fuegos a gas, etc., en las proximidades del cambiador.
- No utilices este accesorio si no puedes seguir a rajatabla las instrucciones que lo acompañan.
- PELIGRO DE ASFIXIA: ha habido caso de asfixia de bebés mientras dormían en cambiadores. Los cambiadores no están diseñados para dormir de forma segura.
- NUNCA permitas que el bebé duerma en el cambiador.

Materiales:

- Madera de haya europea
- Las maderas han sido producidas con un bajo nivel de emisiones de formaldehído y cuentan con la certificación de CARB (California Air Resources Board.)

Cuidado de la madera y de los paneles con revestimiento:

- Después del montaje, verifique y apriete todos los accesorios y los tornillos. Los accesorios y los tornillos deberán ser examinados periódicamente.
- Utilice un paño limpio y húmedo para limpiar. Retire el exceso de humedad con un trapo seco. La humedad puede dejar manchas.
- No se recomienda el uso de ningún tipo de detergente o paño de microfibra.
- La exposición a la luz solar puede cambiar los colores de la madera.

Cuidado de los textiles

- La funda del Cambiador Stokke® Sleepi™ se puede lavar a 40 °C/100 °F. Quita la lámina de PE y el cojín interior antes de lavarla.
- Colchón del Cambiador Stokke® Sleepi™: enjuágalo con agua y déjalo secar en posición horizontal.

FI

TÄRKEÄÄ – SÄILYÄ VASTAISEN VARALLE. LUE HUOLELLISESTI.

⚠ VAROITUS:

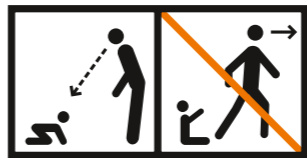

- VAROITUS: älä jätä lasta ilman valvontaa.
- Tämä hoitotaso sopii alle 12 kuukauden ikäisille tai korkeintaan 11 kilon painoisille lapsille.
- Käytä vain Stokkelta® tai sen jakelijoilta hankittuja lisätarvikkeita ja varaosia.
- Älä käytä hoitotaso, jos jokin sen osa on rikki, repeytynyt tai puuttuu.
- Kiristä kaikki ruuvit kunnolla ja tarkista ne säännöllisesti.

- Noudata varovaisuutta, jos hoitotason läheisyydessä on avotakka muu voimakas lämmönlähde, kuten sähkötai kaasulämmitin.
- Älä käytä tätä lisävarustetta, jos et pysty tarkasti noudatamaan sen mukana toimitettuja ohjeita.
- TUKEHTUMISVAARA: Hoitoalustoilla nukkuneita vauvoja on tukehtunut. Hoitoalustoja ei ole suunniteltu turvalliseen nukkumiseen.
- ÄLÄ KOSKAAN anna vauvan nukkua hoitoalustalla.

Materiaalit:

- Euroopanpöykki
- Levyissä on tavallista vähemmän formaldehydiä ja niillä on CARB-sertifikaatti (California Air Resources Board).

Puuosien ja käsiteltyjen pintojen hoito:

- Tarkista kaikki liitokset ja ruuvit ja kiristä ne. Liitokset ja ruuvit tulee tarkastaa säännöllisesti ja kiristää tarvittaessa.
- Pyyhi puhtaalla kostealla liinalla ja kuivaa kosteus kuivalla liinalla, sillä kosteus voi aiheuttaa halkeamia.
- Puhdistusaineiden ja mikrokuituliinojen käyttö ei ole suositeltavaa.
- Puun väri saattaa muuttua, jos sänkyä pidetään auringonpaisteessa.

Tekstiilien hoito

- Stokke® Sleepi™ Changer Padin suojuksen voi pestä 40 asteessa. Irrota PE-levy ja sisätynny ennen pesua.
- Stokke® Sleepi™ Changer Padin patja: Huuhtelee vedellä ja anna kuivua vaakatasossa.

FR

IMPORTANT, À CONSERVER POUR FUTURE RÉFÉRENCE : LIRE ATTENTIVEMENT.

⚠ AVERTISSEMENT :

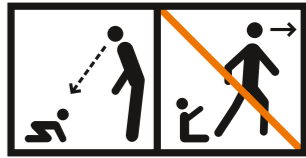

- AVERTISSEMENT : Ne pas laisser l'enfant sans surveillance.
- Cette table à langer a été conçue pour être utilisée avec des nourrissons et des bébés jusqu'à 12 mois ou 11 kg.
- Toute pièce de rechange ou pièce supplémentaire doit être obtenue auprès de Stokke® ou de ses revendeurs.
- Ne pas utiliser la table à langer avec une pièce cassée, endommagée ou manquante.
- Toutes les fixations doivent être correctement serrées et vérifiées régulièrement.
- Les feux ouverts et autres sources de forte chaleur comme les foyers électriques, foyers à gaz, etc., présentent un risque lorsqu'ils se trouvent à proximité de la table à langer.
- N'utilisez pas cet accessoire si vous ne pouvez pas suivre exactement les instructions qui l'accompagnent.
- RISQUE D'ÉTOUFFEMENT : des bébés se sont déjà étouffés pendant qu'ils dormaient dans des dispositifs à langer. Les dispositifs à langer ne sont pas conçus pour dormir en toute sécurité.
- Ne laissez JAMAIS bébé dormir dans un dispositif à langer.

Matériaux :

- Bois de hêtre européen
- Les panneaux ont été fabriqués de façon à réduire les émissions

de formaldéhyde et sont homologués par le Bureau californien des ressources en air (California Air Resources Board – CARB).

- Entretien du bois et des panneaux à revêtement

Entretien du bois et des panneaux à revêtement

- Après montage, vérifier et serrer à fond toutes les fixations et les vis. Les fixations et les vis doivent être vérifiées régulièrement et, si nécessaire, resserrées.
- Essuyer avec un chiffon humide et retirer le surplus d'eau avec un chiffon sec. L'humidité fait craqueler le vernis.
- Nous ne recommandons pas l'utilisation de produits de nettoyage ni de chiffon microfibre.
- Les couleurs peuvent changer en cas d'exposition au soleil.

Entretien textiles

- La housse du coussin de la table à langer Stokke® Sleepi™ est lavable à 40 °C/100 °F. Retirez la plaque en PE et le coussin intérieur avant le lavage.
- Matelas à langer Stokke® Sleepi™ : rincer à l'eau et sécher à plat

GR

ΣΗΜΑΝΤΙΚΟ, ΦΥΛΑΞΤΕ ΓΙΑ ΜΕΛΛΟΝΤΙΚΗ ΑΝΑΦΟΡΑ: ΔΙΑΒΑΣΤΕ ΠΡΟΣΕΚΤΙΚΑ.

⚠ ΠΡΟΕΙΔΟΠΟΪΗΣΗ:

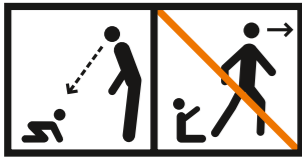

- ΠΡΟΕΙΔΟΠΟΙΗΣΗ:** Μην αφήνετε το παιδί χωρίς επίβλεψη.
- Αυτή η αλλαξιέρα προορίζεται για χρήση για παιδιά βάρους έως και 11 κιλών, από τη γέννηση έως και την ηλικία των 12 μηνών.

- Για τυχόν επιπρόσθετα εξαρτήματα ή ανταλλακτικά, απευθυνθείτε αποκλειστικά στη Stokke® ή τον διαυomeά της.
- Μη χρησιμοποιείτε την αλλαξιέρα όταν κάποιο εξάρτημα είναι σπασμένο, σκισμένο ή λείπει.
- Όλα τα εξαρτήματα συναρμολόγησης πρέπει πάντοτε να είναι καλά σφηνμένα και να ελέγχονται τακτικά.
- Λάβετε υπόψη τον κίνδυνο ανοιχτής φωτιάς και άλλων πηγών έντονης θερμότητας, όπως για παράδειγμα ηλεκτρικές σόμπες, σόμπες αερίου, κ.λπ. κοντά στην αλλαξιέρα.
- Μη χρησιμοποιήσετε αυτό το αξεσουάρ αν δεν μπορέσετε να τηρήσετε με ακρίβεια τις συνοδευτικές του οδηγίες.
- ΚΙΝΔΥΝΟΣ ΑΣΦΥΞΙΑΣ: Έχουν καταγραφεί περιστατικά ασφυξίας σε βρέφη που κοιμόντουσαν στις αλλαξιέρες. Οι αλλαξιέρες δεν είναι σχεδιασμένες για ασφαλή ύπνο.
- ΠΟΤΕ μην αφήνετε το μωρό να κοιμάται στην αλλαξιέρα.
- Η εγκατάσταση του συγκεκριμένου προϊόντος επιτρέπεται να πραγματοποιείται μόνο από ενηλίκους.

Υλικά:

- Ξύλο ευρωπαϊκής οξιάς
- Οι σανίδες παράγονται με μειωμένες εκπομπές φορμαλδεϋδης και είναι πιστοποιημένες από το CARB (Συμβούλιο Ατμοσφαιρικών Πόρων της Καλιφόρνιας)

Συντήρηση ξύλινων και επικαλυμμένων επιφανειών:

- Μετά τη συναρμολόγηση, ελέγξτε και σφίξτε όλα τα εξαρτήματα και τις βίδες. Θα πρέπει να ελέγχετε τα εξαρτήματα και τις βίδες ανά τακτά χρονικά διαστήματα και να τα σφίγγετε ξανά, εφόσον απαιτείται.
- Καθαρίστε με ένα καθαρό, υγρό πανί και αφαιρέστε το υπολειπόμενο νερό με ένα στεγνό πανί. Η υγρασία θα δημιουργήσει ρωγμές.
- Δεν συνιστάται η χρήση καθαριστικού ή πανιού από μικροΐνες.
- Τα χρώματα μπορεί να αλλάξουν, εάν το ξύλο εκτίθεται στον ήλιο.

Συντήρηση υφασμάτων

- Το κάλυμμα της επένδυσης της αλλαξιέρας Stokke® Sleepi™ μπορεί να πλυθεί στους 40°C/100°F. Προτού το πλύνετε, πρέπει να αφαιρέτε τη βάση από πολυαιθυλένιο (PE) και την εσωτερική προστατευτική επένδυση.
- Στρωματάκι αλλαξιέρας Stokke® Sleepi™: Ξεπλύνετέ το με νερό και αφήστε το να στεγνώσει απλωμένο σε οριζόντια θέση.

HR

VAŽNO, SAČUVAJTE ZA BUDUĆU UPORABU: SVE PROČITAJTE PAŽLJIVO.

⚠ UPOZORENJE:

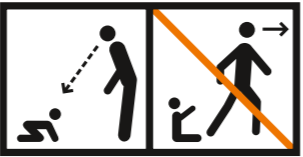

- UPOZORENJE: Ne ostavljate dijete bez nadzora.
- Ova daska za presvlačenje namijenjena je djeci u uzrastu od samog rođenja pa do 12 mjeseci, maksimalne težine od 11 kg.
- Sve dodatne ili zamjenske dijelove valja nabavljati samo od proizvođača Stokke® ili njegovih distributera.
- Dasku za presvlačenje ne upotrebljavajte ako je neki dio slomljen, poderan ili ako nedostaje.
- Sva se montažna oprema mora uvijek pravilno pričvrstiti i redovno provjeravati.
- Imajte na umu rizik od otvorene vatre ili drugih izvora visoke topline, poput električnih grijalica, plinskih grijalica itd. , u neposrednoj blizini daske za presvlačenje.
- Ōvu dodatnu opremu ne upotrebljavajte ako se ne možete strogo pridržavati priloženih uputa.
- OPASNOST OD GUŠENJA: Poznati su slučajevi gušenja beba u područjima za presvlačenje. Područja za presvlačenje nisu namijenjena za sigurno spavanje.
- NIKADA ne dopustite da beba spava u području za presvlačenje.

Materijali:

- Europska bukovina
- Ploče su proizvedene uz smanjene emisije formaldehida i certificirane su prema američkom CARB-u (California Air Resources Board)

Ōdržavanje drvenih i obloženih ploča:

- Nakon sastavljanja provjerite i zategnite sve priključke i vijke.

Redovito provjeravajte jesu li priključci i vijci zategnuti, prema potrebi ih dodatno zategnite.

- Brišite ih čistom vlažnom krpom, a preostalu vlažnost uklanjajte suhom krpom. Vлага može oštetiti površinu.
- Ne preporučuje se uporaba deterđženata niti krpa od mikrovlakana.
- Drvo može poprimiti drugu boju ako se izloži sunčevom zračenju.

Ōdržavanje tekstila

- Presvlaka jastuka za presvlačenje Stokke® Sleepi™ može se prati na 40 °C / 100 F. Prijе pranja izvadite PE ploču i unutarnji jastuk.
- Madrac jastuka za presvlačenje Stokke® Sleepi™: isperite ga vodom i ostavite da se osuši na ravnoj površini.

HU

FONTOS, ŌRIZZE MEG KÉSŐBBI HASZNÁLATRA: FIGYELMESEN OLVASSA EL.

⚠ FIGYELEM:

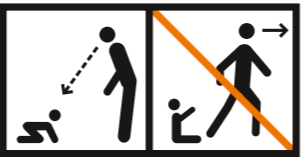

- FIGYELEM: Ne hagyja a gyermeket felügyelet nélkül!
- A pelenkázóegység 12 hónaposnál nem idősebb és legfeljebb 11 kg-os testtömegű gyermekek számára készült.
- A kiegészítő és cserealkatrészeket kizárólag a Stokke® cégtől vagy annak forgalmazójától szerezze be.
- Ne használja a pelenkázóasztalt, ha valamelyik eleme törött, elszakadt vagy hiányos.
- Valamennyi alkatrészt mindig megfelelően rögzíteni kell, és rendszeresen ellenőrizni ke ll ezeket.
- A pelenkázóegység közelében ellenőrizze a nyílt láng és egyéb, erősen sugárzó hő – például elektromos hőszugárzó, gáz stb. – kockázatát.

- Ne használja ezt a kiegészítőt, ha nem tudja pontosan követni az ahhoz mellékelт utasításokat.
- FULLADÁSVESZÉLY: csecsemők fulladtak meg pelenkázókön aludva. A pelenkázókat nem biztonságos alvásrа terveztek.
- SOHA ne engedje a csecsemőt a pelenkázón aludni.

Anyaga:

- Európai bükkfa
- A bútorlapok csökkentett formaldehyd-kibocsátással készütek, és CARB (California Air Resources Board) tanúsítvánnyal rendelkeznek

A fa és a bevonattal rendelkező panelek karbantartása:

- Az összeszerelést követően ellenőrizze, hogy a csavarok és rögzítések kellően szorosak-e. A csavarokat és rögzítéseket rendszeresen ellenőrizze, és szükség esetén húzza őket szorosabbra.
- Törölje át tiszta, nedves ruhával, majd törölje szárazra egy száraz ruhával. A nedvesség miatt a festés megrepedezhet.
- Nem javasoljuk mosószer vagy mikroszálás tőrlőkendő használatát.
- Napfény hatására a fa színe megváltozhat.

Szövet karbantartása

- A Stokke® Sleepi™ pelenkázóalátét huzata 40 °C-on/100 F-on mosható. Mosás előtt vegye ki a PE-lapot és a belső párnát.
- Stokke® Sleepi™ pelenkázóalátét: öblítse le vízzel, és szárítsa meg.

IT

IMPORTANTE, DA CONSERVARE: POTREBBE SERVIRVI ANCORA! LEGGERE ATTENTAMENTE

⚠ AVVERTENZA:

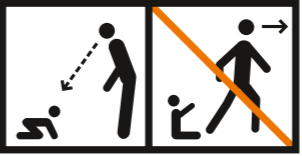

- AVVERTENZA: Non lasciare mai il bambino senza sorveglianza.
- Questo fasciatoio è progettato per l'uso con neonati e bambini fino a 12 mesi di età, con un peso massimo di 11 kg.
- Qualsiasi componente aggiuntivo o di ricambio deve essere fornito esclusivamente da Stokke® o da un distributore autorizzato.
- Non utilizzare il fasciatoio in caso di componenti rotti, usurati o mancanti.
- Tutti i dispositivi di montaggio devono essere sempre serrati correttamente e controllati regolarmente.
- Prestare attenzione al pericolo rappresentato da fiamme libere o altre fonti di forte calore, quali caminetti elettrici o a gas ecc., in prossimità del fasciatoio.
- Non utilizzare questo accessorio se non è possibile seguire esattamente le istruzioni in dotazione.
- PERICOLO DI SOFFOCAMENTO: alcuni bambini sono soffocati mentre dormivano sul fasciatoio. I fasciatoi non sono progettati per dormire in sicurezza.
- Non lasciare MAI che il bambino dorma sul fasciatoio.

Materiali:

- Legno di faggio europeo
- I pannelli sono stati prodotti con emissioni di formaldeide ridotte e sono certificati dal CARB (California Air Resources Board)

Manutenzione del legno e dei pannelli verniciati:

- Dopo l'assemblaggio, serrare dispositivi e viti, che vanno controllati periodicamente e, se necessario, serrati di nuovo.
- Pulire con un panno umido ed eliminare l'acqua in eccesso con un panno asciutto. L'umidità potrebbe causare la comparsa di macchie.
- Si sconsiglia l'uso di detersivi o panni in microfibra.
- I colori potrebbero subire alterazioni a seguito dell'esposizione al sole.

Manutenzione del tessuto

- Il rivestimento del materassino del fasciatoio Stokke® Sleepi™ è lavabile a 40 °C/100 °F. Rimuovere il rivestimento in PE e il cuscinio interno prima del lavaggio.
- Materassino per fasciatoio Stokke® Sleepi™: lavare con acqua e asciugare in piano.

JP

重要：ご使用前にこのユーザーガイドをよく読み、必要なときには取り出して参照できるように保管してください

⚠ 警告!

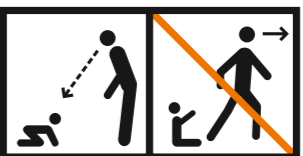

- お子さまから絶対に目を離さないでください。

- チェンジャー ユニツトは、新生児から生後12か月まで（体重11kgまで）のお子さまを対象にしています。
- 交換用の部品、追加の部品やアクセサリ等は、弊社または正規取扱販売店よりご購入ください。
- 部品の破損、欠落、破れ等がある場合は、そのまま使用せず、弊社カスタマーサービスまたはお買い上げの販売店までご連絡ください。そのまま使用を続けると、思わぬ事故につながるおそれがあります。
- 製品のグラつき、ネジ類や留め具にゆるみがないかを定期的（1か月に1回程度）に確認し、グラつきやゆるみがある場合には、ネジ類や留め具をしっかり締めなおしてください。
- 火やその他の強い熱源や火源の近くに製品を置かないでください。火災の原因になり危険です。また、製品が変形、変色するおそれがあります。
- 同梱の指示に正確に従うことができない場合は、このアクセサリーを使用しないでください。
- 窒息の危険： おむつ替えエリアで眠っているお子さまが窒息する事例が発生しています。 おむつ替えエリアは安全に眠るためには設計されていません。
- おむつ替えエリアでは、絶対に赤ちゃんを眠らせないでください。

材質:

- ビーチ材
- CARB (California Air Resources Board) のホルムアルデヒドの放散量に適合したボードを使用しています。)

木部とコーティングされたパネルのお手入れのしかた:

- 組み立て後、すべてのネジ類や留め具にゆるみがないかを確認し、グラつきやゆるみがある場合には、ネジ類や留め具をしっかり締めなおしてください。定期的（1か月に1回程度）に確認し、グラつきやゆるみがある場合には、ネジ類や留め具をしっかり締めなおしてください。
- 濡らせたくない布で拭き、乾いた布で乾拭きし、余分な水分取り除きます。水分が残っていると、塗装面がひび割れたり、剥げたりします。
- 洗剤やマイクロファイバークロスのご使用はお避けください。

- 日光や蛍光灯の光に含まれる紫外線により、退色することがあります。

テキスタイルのお手入れ方法

- ストッケ スリーパー チェンジャーパッドのカバーは 40° C のお湯で洗えます。洗う前に PE ボードと内側のクッションを取り外してください。
- ストッケ スリーパー チェンジャーパッドのマットレス： 水ですすぎ、平干しします

KR

중요! 장래의 참고를 위하여 보관할 것, 주의 깊게 읽을 것

경고!

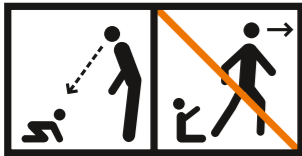

- 아이를 절대 혼자 두지 마십시오.
- 이 제품은 신생아부터 생후 12개월까지, 몸무게 11 kg 까지 아이를 위해 사용됩니다.
- 휴대용침대 근처에 전기불, 가스불 등과 같이 노출된 불 및 다른 강한 열원의 위험에 주의해야 합니다.
- 액세서리와 함께 제공되는 지침을 정확히 따르지 못할 경우, 본 액세서리를 사용하지 마십시오.
- 질식 위험 : 기저귀 교환대에서 아이가 잠들면 질식할 수 있습니다. 기저귀 교환대는 안전한 수면을 제공하기 위해 설계되지 않았습니다.
- 기저귀 교환대에서 아이가 절대 잠들지 못하게 하십시오.

재료:

- 유럽산 너도밤나무
- 보드는 포름알데히드 배출을 줄여 생산되며 CARB(California Air Resources Board)에서 인증합니다

목재 및 코팅 패널의 유지관리:

- 조립 후 모든 부품과 나사를 점검하고 조이십시오. 부품과 나사를 정기적으로 점검하고 필요시 다시 조이십시오.
- 깨끗한 젖은 천으로 닦고 마른 천으로 남은 물기를 제거하십시오. 습기가 있으면 착색제가 갈라집니다.
- 세제 또는 초극세사 천을 사용하는 것은 권장하지 않습니다.
- 나무가 햇빛에 노출되면 변색될 수 있습니다.

텍스타일 유지관리

- 스토케 슬리피 체인저 패드 커버는 40°C/100F에서 세탁기로 세탁이 가능합니다. 세탁 전에 PE 보드와 내부 쿠션을 제거하십시오
- 스토케 슬리피 체인저 패드 매트리스: 물로 행구고 펴서 건조하십시오.

LT

SVARBU, SAUGOKITE NAUDOJIMUI ATEITYJE: ATIDŽIAI PERSKAITYKITE

ĮSPĖJIMAS

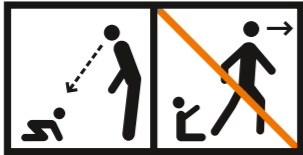

- ĮSPĖJIMAS: Nepalikite vaiko be priežiūros.
- Ši vystymo lenta skirta vaikams nuo gimimo iki 12 mėnesių, kurių svoris – iki 11 kg.
- Visus priedus arba keičiamas dalis galima įsigyti tik iš „Stokke®“ arba jos platintojo.
- Nenaudokite vystymo lentos, jeigu kokia nors jo dalis yra sulūžusi, suplyšusi arba jos trūksta.

- Visos montuojamosios detalės visada turi būti tinkamai sutvirtintos ir reguliariai tikrinamos.
- Atkreipkite dėmesį į atviros ugnies ar kitų didelio karščio šaltinių, pavyzdžiui, elektrinių šildytuvų su kaitinimo vamzdeliais, dujinių židinių ir pan. pavojų netoli vystymo lentos.
- Nenaudokite šio priedo, jei negalite laikytis visų su juo pateiktų instrukcijų.
- UŽDUSIMO PAVOJUS: kūdikiai gali uždusti, jei miegos keitimo vietose. Keitimo vietos nėra skirtos saugiam miegui.
- NIEKADA neleiskite kūdikiui užmigti keitimo vietoje.

Materiali:

- Eiropas dižskābardis
- Koka detaļas ir ražotas, nodrošinot samazinātas formaldehīda emisijas, un tās ir apstiprinājusi Kalifornijas Gaisa resursu pārvalde (CARB)

Koka un krāsoto paneļu apkope:

- Po sumontavimo patikrinkite ir privežkite visas jungiamąsias dalis ir varžtus. Jungiamosios dalys ir varžtai turi būti reguliariai tikrinami ir, prireikus, papildomai privežiami.
- Slaukiet ar tiru, mitru drāniņu, ūdens pārpalikumu noslaukiet ar sausu drānu. Mitrums veicinās krāsas plaisāšanu.
- Nav ieteicams izmantot mazgāšanas līdzekļus vai mikrošķiedru lupatiņas.
- Saulės ietekmē koka krāsa var mainīties.

Tekstilės priežiūra

- „Stokke® Sleepi™“ keitimo pagrindo dangą gali būti skalbiama 40 °C/ 100 F. Prieš skalbdami nuimkite PE plokštę ir vidinę dangą.
- „Stokke® Sleepi™“ keitimo pagrindo kilimėlis: skalbkite vandeniui ir išdžiovinkite.

LV

SVARĪGI! AGLABĀJIET INSTRUKCIJU TURPMĀ- KĀM UZZINĀM. RŪPĪGI TO IZLASIET.

BRĪDINĀJUM

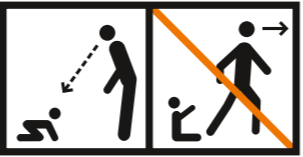

- BRĪDINĀJUMS. Neatstājiet bērnu bez uzraudzības.
- Šis pielāgojams izstrādājums ir paredzēts bērniem no dzimšanas līdz 12 mēnešu vecumam (svarā līdz 11 kg).
- Jebkuras papildu vai aizvietojošas sastāvdaļas jāiegādājas tikai no Stokke® vai tā izplatītāja.
- Neizmantojiet pielāgojamo izstrādājumu, ja kāda tā daļa ir salauzta, saplēsta vai pazudusi.
- Visas komplekta detaļas vienmēr ir pareizi jānostiprina un regulāri jāpārbauda.
- Ņemiet vērā atklātu liesmu un citu karstuma avotu, piemēram, elektrisko sildītāju, gāzes plīts u. c., radīto risku pārtināmā galdiņa tiešā tuvumā.
- Neizmantojiet šo piederumu, ja nevarat precīzi izpildīt tam pievienotajā instrukcijā iekļautās norādes.
- NOSMAKŠANAS BĪSTAMĪBA: gulēt piederuma apģērbu maiņas zonās, mazulī ir nosmakuši. Maiņas zonas nav paredzētas drošai gulēšanai.
- NEKAD neļaujiet mazulim gulēt maiņas zonā.

Materiali:

- Eiropas dižskābardis
- Koka detaļas ir ražotas, nodrošinot samazinātas formaldehīda emisijas, un tās ir apstiprinājusi Kalifornijas Gaisa resursu pārvalde (CARB)

Koka un krāsoto paneļu apkope:

- Pēc uzstādīšanas pārbaudiet un pievelciet visas savienojumu detaļas un skrūves. Savienojumu detaļas un skrūves regulāri ir jāpārbauda un vajadzības gadījumā atkārtoti jāpievelk.
- Slaukiet ar tiru, mitru drāniņu, ūdens pārpalikumu noslaukiet ar sausu drānu. Mitrums veicinās krāsas plaisāšanu.
- Nav ieteicams izmantot mazgāšanas līdzekļus vai mikrošķiedru lupatiņas.
- Saulės ietekmē koka krāsa var mainīties.

Tekstilmateriāla kopšana

- Stokke® Sleepi™ pārģērbšanas galda paliktņa pārsegs ir mazgājams 40 °C/ 100 °F temperatūrā. Pirms mazgāšanas izņemiet polietilēna plāksni un iekšējo spilvenu.
- Stokke® Sleepi™ pārģērbšanas galda paliktņa matracis: skalojiet ar ūdeni un žāvējiet plakaniski.

NL

BELANGRIJK. BEWAAR DEZE GEBRUIKSAANWIJ- ZING VOOR TOEKOMSTIG GEBRUIK. LEES DEZE GEBRUIKSAANWIJZING GOED DOOR.

WAARSCHUWING:

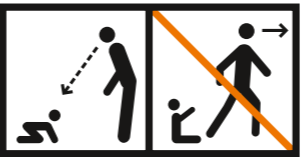

- WAARSCHUWING: Laat je kind niet zonder toezicht achter.
- Deze commode is geschikt voor kindjes vanaf de ge-

boorte tot een leeftijd van 12 maanden of een gewicht van 11 kg.

- Eventuele aanvullende of vervangende onderdelen kunnen alleen worden verkregen via Stokke of een Stokke distributeur.
- Gebruik het product niet indien er een onderdeel stuk, gescheurd of ontbreekt.
- Alle aansluitingen moeten stevig vastgedraaid en regelmatig gecontroleerd worden.
- Houd rekening met de risico's van open vuur en andere sterke warmtebronnen, zoals elektrische verwarming en gaskachels e.d. direct in de buurt van de commode.
- Gebruik dit accessoire niet als de meegeleverde instructies niet precies kunnen worden opgevolgd.
- VERSTIKKINGSGEVAAR: baby's kunnen stikken wanneer ze in een verschoonruimte slapen. Verschoonruimtes zijn niet geschikt als veilige slaapplek.
- Laat je baby NOOIT slapen in een verschoonruimte.

Materialien:

- Europees beukenhout
- De panelen worden geproduceerd met een beperkte uitstoot van formaldehyde en is gecertificeerd door CARB (California Air Resources Board).

Onderhoud hout en panelen:

- Controleer na de montage alle bevestigingen en schroeven en draai deze aan. Bevestigingen en schroeven moeten regelmatig worden gecontroleerd en, indien nodig, worden aangedraaid.
- Afvegen met een vochtige doek. Overtollig water meteen wegvegen met een droge doek. Vocht veroorzaakt scheurtjes in de lak.
- Wij adviseren je om geen schoonmaakmiddel of microfiberdoekjes te gebruiken.
- De kleuren kunnen veranderen als het product wordt blootgesteld aan zonlicht.

Onderhoud van textiel

- De hoes van het Stokke® Sleepi™ commodekussen is wasbaar op 40°C. Verwijder het PE-board en het binnenkussen vóór het wassen.
- Stokke® Sleepi™ commodematras: afspoeien met water en liggend laten drogen.

NO

VIKTIG – BEHOLDES FOR SENERE BRUK. LESES NØYE.

ADVARSEL!



- ADVARSEL: Ikke forlat barnet uten tilsyn.
- Denne stalleenheten er tiltenkt barn fra fødselen og opp til 12 måneder eller 11 kg.
- Tilleggsdelere eller reservedeler må skaffes fra Stokke® eller en Stokke-forhandler.
- Ikke bruk stalleenheten hvis en del av den er ødelagt, revet av eller mangler.
- Alle monteringsbeslag bør strammes på korrekt vis og sjekkes regelmessig.
- Vær oppmerksom på risikoen knyttet til åpen ild og andre sterke varmekilder som elektriske stråleovner, gassovner osv. i nærheten av stalleenheten.
- Ikke bruk dette tilbehøret hvis du ikke kan følge de medfølgende instruksjonene.
- KVELNINGSFARE: barn har blitt kvalt mens de sover på stallebord. Stelleområdet er ikke utformet for sikker søvn.
- La ALDRI barnet sove på stallebordet.

Materialier:

- Europeisk bøketre
- Platene er produsert med reduserte utslipp av formaldehyd og sertifisert av CARB (California Air Resources Board).

Vedlikehold av treverk og behandlet panel:

- Etter montering skal alle beslag og skruer kontrolleres og festes godt. Beslag og skruer bør etterkontrolleres med jevne mellomrom og evt. festes/trekkes til

- Tørk over med en ren og fuktig klut, og tørk av eventuelt overflødig vann med en tørr klut. Fuktighet vil kunne forårsake sprekker.
- Vi anbefaler at man ikke bruker noen typer løsemidler eller mikrofiberkluter.
- Fargene kan endres hvis treverket utsettes for sollys.

Vedlikehold av tekstil

- Stokke® Sleepi™ Stellebord-trekk kan vaskes ved 40 °C. Fjern PE-brettet og puten på innsiden før vask.
- Stokke® Sleepi™ madrass til stellebord skylly med vann og tørkes flatt.

PL

WAŻNE. PRZECZYTAJ UWAŻNIE I ZACHOWAJ DO WGLĄDU W PRZY- SZŁOŚCI.

OSTRZEŻENIE!

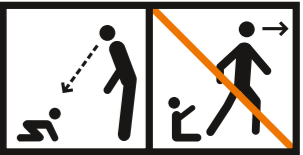

- OSTRZEŻENIE: Nie pozostawiaj dziecka bez opieki.
- Ten produkt jest przeznaczony dla dzieci od narodzin do około 12 miesiąca życia (lub 11 kg wagi).
- Należy używać wyłącznie części dodatkowych i zamiennych oferowanych przez firmę Stokke® i jej dystrybutorów.
- Nie należy używać przewijaka, jeśli brakuje jakiegokolwiek części albo jeśli którakolwiek część jest uszkodzona bądź oderwana.
- Wszystkie elementy montażowe muszą być zawsze prawidłowo dociągnięte i regularnie kontrolowane.
- Należy pamiętać o zagrożeniu, jakie stanowią otwarty ogień i inne źródła silnego ciepła, takie jak grzejniki

- elektryczne lub gazowe, znajdujące się w pobliżu przewijaka.
- Nie używaj tego akcesorium, jeśli nie możesz dokładnie przestrzegać dołączonych do niego instrukcji.
- NIEBEZPIECZEŃSTWO UDUSZENIA: zgłaszano przypadki dzieci, które uduśliły się podczas spania na obszarach do przewijania. Obszary do przewijania nie zostały zaprojektowane z myślą o bezpiecznym spaniu.
- NIGDY nie pozwalaj dziecku spać w obszarze do przewijania.

- Materiały:**
- Drewno bukowe
 - Deski uzyskały certyfikację CARB (California Air Resources Board). Podczas produkcji ograniczono emisję formaldehydu.

- Konserwacja drewna i paneli powlekanych:**
- Po montażu sprawdź i dokręć wszystkie mocowania i śruby. Elementy konstrukcji oraz śruby należy sprawdzać regularnie i dokręcać w razie konieczności.
 - Przecierać wilgotną ściereczką, a następnie usuwać nadmiar wilgoci za pomocą suchej ściereczki. Pozostawiona wilgoć spowoduje powstawanie plam.
 - Nie zaleca się stosowania detergentów ani ściereczek z mikrofibry.
 - Kolory mogą ulec zmianie w wyniku ekspozycji na światło słoneczne.

- Tekstylija do konserwacji**
- Pokrowiec na podkładkę do przewijania Stokke® Sleepi™ można prać w temperaturze 40°C/100 F. Przed praniem wyjąć płytę z PE i poduszkę wewnętrzną.
 - Materac podkładki do przewijania Stokke® Sleepi™: oplukać wodą i suszyć na płasko.

PT IMPORTANTE, CONSERVE PARA FUTURA CONSULTA LEIA ATENTAMENTE.

⚠ AVISO:

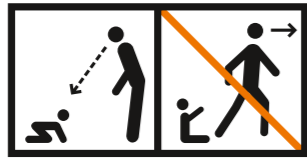

- AVISO:** Nunca deixe a criança desacompanhada.
- Esta unidade muda-fraldas destina a crianças desde o nascimento até aos 12 meses, ou 11 kg.
- Quaisquer peças adicionais ou de substituição deverão ser obtidas apenas junto da Stokke® ou do respetivo distribuidor.
- Não utilize a unidade muda-fraldas se algum elemento estiver partido, rasgado ou em falta.
- Todos os acessórios de montagem devem estar sempre bem apertados e devem ser verificados regularmente.
- Tenha consciência do risco corrido se a unidade muda-fraldas se encontrar nas proximidades de lareiras e outras fontes de calor intenso, tais como aquecedores elétricos, aquecedores a gás, etc.
- Não utilize este acessório se não puder seguir exatamente as instruções fornecidas com o mesmo.
- PERIGO DE ASFIXIA: alguns bebés têm sufocado enquanto dormem em áreas de muda de fralda. As áreas de muda de fralda não foram concebidas para dormir em segurança.
- NUNCA permita que o bebé durma na área de muda de fralda.

- Materiais:**
- Faia europeia
 - As tábuas são produzidas com emissões reduzidas de formaldeído e certificadas pela CARB (California Air Resources Board).

- Manutenção dos painéis de madeira e revestidos:**
- Após a montagem, confira e aperte todas as guarnições e parafusos. As guarnições e os parafusos deverão ser conferidos regularmente e reapertados quando necessário.
 - Limpe com um pano asseado humedecido e enxugue a água em excesso com um pano seco. A humidade provoca manchas e rachadelas.
 - Não recomendamos usar qualquer detergente ou pano de microfibra.
 - As cores poderão sofrer alterações se a madeira for exposta ao sol

- Manutenção do tecido**
- A capa do muda-fraldas do Stokke® Sleepi™ pode ser lavada a 40°C/100 F. Antes de a lavar, retire a placa de PE e a almofada interior.
 - Colchão para muda-fraldas Stokke® Sleepi™: lave com água e seque na horizontal.

RO IMPORTANT, PĂSTRAȚI PENTRU CONSULTARE ULTERIOARĂ: CITIȚI CU ATENȚIE

⚠ ATENȚIE:

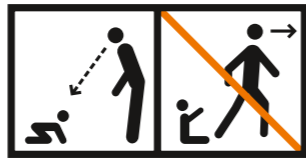

- ATENȚIE:** Nu lăsați copilul supravegheat.
- Această unitate de schimbat a fost concepută pentru copiii de până la 12 luni și până la 11 kg.
- Eventualele piese suplimentare sau de schimb trebuie ținute doar de la Stokke® sau distribuitorul său.
- Nu folosiți unitatea de schimbat dacă are componente deteriorate, uzate sau dacă lipsesc componente.
- Toate elementele de asamblare vor fi întotdeauna strânse corect și verificate regulat.

- Fiți conștienți de riscul de foc deschis și alte surse de căldură puternică, cum ar fi focuri tije electrice, focuri gaz etc. în imediata apropiere a unității de schimbare.
- Nu utilizați acest accesoriu dacă nu puteți urma cu precizie instrucțiunile furnizate împreună cu acesta.
- PERICOL DE SUFOCARE: au existat cazuri de bebeluși care s-au sufocat în timpul somnului în zonele de schimbare. Zonele de schimbare nu sunt concepute pentru un dormit în siguranță.
- NU permiteți niciodată copilului să doarmă în zona de schimbare.

- Materiale:**
- Lemn de fag european
 - Plăcile sunt produse cu emisii reduse de formaldehide și certificate de CARB (California Air Resources Board)

- Întreținerea panourilor de lemn și acoperite:**
- După asamblare, verificați și strângeți toate îmbinările și șuruburile. Acestea trebuie verificate regulat și restrânse, dacă este necesar.
 - Ștergeți cu o cârpă curată și umedă și îndepărtați excesul de apă cu o cârpă uscată. Umiditatea va produce fisuri în vopsea.
 - Nu recomandăm utilizarea detergenților sau a cârpelor din microfibre.
 - Dacă lemnul este expus la soare își poate culoarea.

- Întreținerea textilelor**
- Husa pernei de schimbare Stokke® Sleepi™ se poate spăla la 40°C/100 F. Scoateți placa PE și perna interioară înainte de spălare.
 - Saltea pernă de schimbare Stokke® Sleepi™: clățiți cu apă și uscați pe orizontală.

RS VAŽNO, SAČUVATI ZA KASNIJU UPOTREBU: PAŽLJIVO PROČITATI

⚠ UPOZORENJE:

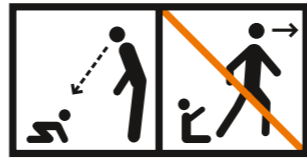

- UPOZORENJE: Nemojte ostavljati decu bez nadzora.
- Ova jedinica za presvlačenje je predviđena za decu od rođenja do starosti od 12 meseci i do 11 kg težine.
- Svi dodatni ili rezervni delovi smeju se nabavljati isključivo od kompanije Stokke® ili njenih distributera.
- Nemojte koristiti jedinicu za presvlačenje ako je bilo koji njen deo polomljen, pocepan ili nedostaje.
- Sve spojnice za sklapanje uvek moraju dobro da se dotegnu i redovno proveravaju.
- Imajte u vidu rizik od otvorenog plamena i drugih jakih toplotnih izvora, kao što su električne štapne grejalice, itd. u neposrednoj blizini komode za presvlačenje.
- Ne koristite ovu dodatnu opremu ako ne možete precizno da pratite uputstvo koje dolazi sa njim.
- OPASNOST OD GUŠENJA: dolazilo je do gušenja beba koje su spavale u delu za presvlačenje. Deo za presvlačenje nije predviđen za bezbedno spavanje.
- NIKADA ne ostavljajte bebu da spava u delu za presvlačenje.

- Materijali:**
- Evropska bukva
 - Plоче se prave uz redukovane emisije formaldehida i imaju CARB sertifikat (California Air Resources Board).

- Održavanje drveta i panela sa premazom:**
- Nakon montaže proverite i stegnite sve fittinge i zavrtnje. Fitinge i zavrtnje treba redovito proveravati i po potrebi dodatno stegnuti.

- Brišite čistom vlažnom krpom i uklonite višak vode suvom krpom. Od vlage će ostati mrlje.
- Korišćenje bilo kakvog deterdženta ili krpe od mikrofibera se ne preporučuje.
- Boje mogu da se promene ako se drvo izloži sunčevoj svetlosti..

- Održavanje tekstila**
- Stokke® Sleepi™ podloga za presvlačenje može da se pere na temperaturi 40 °C / 100 °F. Pre pranja skinite PE ploču i unutrašnji jastuk.
 - Stokke® Sleepi™ dušek podloge za presvlačenje: isperite vodom i ostavite da se suši na ravnom.

RU ВАЖНО: СОХРАНИТЕ ДЛЯ СПРАВОК В ДАЛЬНЕЙШЕМ: ВНИМАТЕЛЬНО ПРОЧИТАЙТЕ.

⚠ ПРЕДУПРЕЖДЕНИЕ:

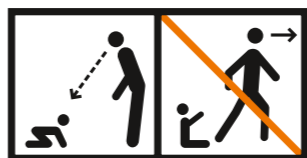

- ПРЕДУПРЕЖДЕНИЕ: Не оставляйте ребенка без присмотра.
- Эта пеленальная доска-надставка предназначена для детей с рождения до достижения ими возраста 12 месяцев и веса до 11 кг.
- Любые дополнительные или запасные части необходимо заказывать у Stokke® или приобретать у дистрибьютора этой компании.
- Не используйте пеленальную доску, если какая-либо ее часть сломана, разорвана или отсутствует.
- Все крепления необходимо как следует затянуть и регулярно проверять.

- Помните об опасности открытого огня и других источников сильного тепла, например, электронагревательных элементов, газовых плит и т. п. при их нахождении поблизости от пеленальной доски.
- Не используйте данное приспособление, если невозможно обеспечить точное следование приложенным к нему инструкциям.
- ОПАСНОСТЬ УДУШЕНИЯ: имелись случаи удушения грудных детей во время сна в местах пеленания/переодевания. Места для пеленания/переодевания не предназначены для безопасного сна.
- НЕ ОСТАВЛЯЙТЕ ребенка спать не месте пеленания/переодевания.

- Материалы:**
- Древесина европейского бука
 - Процесс изготовления плит обеспечивает сниженную эмиссию формальдегида, плиты сертифицированы CARB (California Air Resources Board - Калифорнийским советом воздушных ресурсов)

- Уход за деревянными частями и облицовкой панелей:**
- После сборки проверьте и затяните все детали крепления и винты. Все детали крепления и винты необходимо регулярно контролировать и, при необходимости, затягивать.
 - Протирать чистой влажной тряпкой, затем насухо сухой тряпкой. От влаги политура трескается.
 - Не рекомендуется использование любого моющего средства или тряпок из микрофибры.
 - В результате воздействия солнечного света цвета могут изменяться..

- Ткань для ухода**
- Чехол для пеленальной доски Stokke® Sleepi™ Changer Pad можно стирать при 40 °C / 100 °F. Перед стиркой извлеките полиэтиленовую доску и внутреннюю подушку
 - Матрасик для пеленания к доске Stokke® Sleepi™ Changer Pad: промойте водой и сушите, расправив в горизонтальном положении

- Underhåll av trä och panelbeläggning:**
- Kontrollera och fäst alla beslag och skruvar ordentligt efter mon-

SE VIKTIGT – SPARA FÖR FRAMTIDA BRUK: LÄS NOGGRANT

⚠ VARNING!

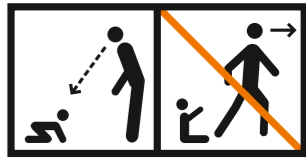

- VARNING! Lämna aldrig barnet utan tillsyn.
- Denna skötbordsenhet är avsedd för barn från födseln och upp till 12 månaders ålder eller till en vikt om max 11 kg.
- Alla extradelar eller reservdelar får endast införskaffas från Stokke® eller dennas distributör.
- Använd inte skötbordsenheten om någon del är trasig, sliten eller saknas.
- Alla monteringsbeslag och skruvar måste alltid vara ordentligt åtdragna och kontrolleras regelbundet.
- Var uppmärksam på faror som öppen eld eller andra starka värmekällor, som elektriska öppna spisar eller gasolbränsor, i skötbordsenhetens omedelbara närhet.
- Använd inte tillbehöret om du inte noggrant kan följa instruktionerna som medföljer det.
- KVÄVNINGSRISK: spädbarn har kvävts när de sover på skötbordet. Skötbordet är inte utformat för att vara en säker sovplats.
- Låt ALDRIG barnet sova på skötbordet.

- Material:**
- Europeisk bok
 - Brädorna har tillverkats med reducerade formaldehydutsläpp och certifierats av CARB (California Air Resources Board)

- Underhåll av trä och panelbeläggning:**
- Kontrollera och fäst alla beslag och skruvar ordentligt efter mon-

- tering. Alla beslag och skruvar ska kontrolleras regelbundet och efterdras vid behov
- Torka av med en ren, fuktad trasa och torka bort ev. överflödigt vatten med en torr trasa. Fukt kan ge fläckar.
- Vi avråder från användning av rengöringsmedel och mikrofiberdukar.
- Färgförändringar hos träet kan ske vid solexponering.

Textilunderhåll

- Överdraget till Stokke® Sleepi™-skötbädd kan tvättas i 40°C. Ta bort PE-skivan och innerkudden före tvätt.
- Stokke® Sleepi™-skötbäddens madrass: skölj med vatten och låt plantorka.

SI

POMEMBNO, SHRANITE ZA NADALJNJO UPORABO: NATANČNO PREBERITE.

⚠ OPOZORILO:

- OPOZORILO: Otroka nikoli ne puščajte brez nadzora.
- To spreminjanje enota je namenjena za uporabo pri otrocih od rojstva do starosti 12 mesecev, do 11 kg.
- Vse dodatne ali nadomestne dele je treba pridobiti samo od družbe Stokke® ali njenega distributerja.
- Ne uporabljajte previjalne mizice, če je kateri koli del zlomljen, raztrgan ali manjka.
- Vse spoje je treba vedno ustrezno priviti in jih redno preverjati.
- V bližini previjalne mizice bodite pozorni na nevarnost odprtega ognja in drugih virov močne toplote, kot so električne peči, plinske peči itd.
- Teh dodatkov ne uporabljajte, če ne morete natančno slediti priloženim navodilom.
- NEVARNOST ZADUŠITVE: Zgodilo se je že, da so se dojenčki, ki so spali na previjalni mizici, že zadušili. Previjalne mizice niso zasnovane za varno spanje otroka.
- NIKOLI naj otrok ne spi na previjalnem delu mizice.

Materiali:

- evropska bukev
- plošče so izdelane z zmanjšano vrednostjo emisij formaldehida in s certifikatom CARB (California Air Resources Board).

Vzdrževanje lesenih delov in plošč s premazi:

- Ko posteljo sestavite, preglejte in pritrdite vse pritrdilne elemente in vijake. Te morate tudi kasneje redno preverjati in po potrebi pričvrstiti.
- Obrišite s čisto, vlažno krpo, odvečno vodo pa s suho krpo. Zaradi prevelike vlage lahko nastanejo razpoke in madeži.
- Uporaba čistilnega sredstva ali krpe iz mikrovlakn ni priporočljiva.
- Če je les izpostavljen sončni svetlobi, se lahko odtenek barve spremeni.

Vzdrževanje delov iz blaga

- Prevlaka za podlogo za previjalno mizico Stokke® Sleepi™ je pralna na 40 °C / 100 F. Pred umivanjem odstranite ploščo iz PE in notranjo blazino.
- Mehka oblažinjena podloga za previjalno mizico Stokke® Sleepi™: Sperite jo z vodo in jo osušite na ravni površini.

SK

DÔLEŽITÉ, UCHOVAJTE SI NA ÚČELY POUŽITIA V BUDÚCNOSTI: STAROSTLIVO SI PREČÍTAJTE.

⚠ VÝSTRAHA:

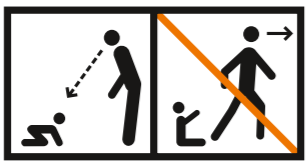

- VÝSTRAHA: Nenechávajte dieťa bez dozoru.

- Táto prebaľovacia jednotka je určená na používanie pre deti od narodenia do veku 12 mesiacov a do hmotnosti 11 kg.
- Akékoľvek dodatočné alebo náhradné diely sa musia obstaráť iba od firmy Stokke® alebo jej distribútora.
- Nepoužívajte prebaľovaciu jednotku, ak je niektorá jej časť zlomená, roztrhnutá alebo chýba.
- Všetky montážne spojovacie diely musia byť vždy správne pritiahnuté a pravidelne kontrolované.
- Buďte si vedomí rizika otvoreného ohňa a iných zdrojov silného tepla, ako sú elektrické ohrievače, plynové pece a pod., v blízkosti prebaľovacej jednotky.
- Toto príslušenstvo nepoužívajte, ak nemôžete presne dodržiavať pokyny dodané s týmto príslušenstvom.
- NEBEZPEČENSTVO UDUSENIA: bábätká sa v spánku udusili na prebaľovacích plochách. Prebaľovacie plochy nie sú navrhnuté na bezpečný spánok.
- NIKDY nedovoľte dieťaťu spať na prebaľovacej ploche.

Materiály:

- Drevo z európskeho buka
- Dosky sú vyrábané so zníženými emisiami formaldehydu a certifikované CARB (California Air Resources Board)

Údržba dreva a povlakom potiahnutých panelov:

- Po dokončení montáže skontrolujte a dotiahnite všetky spojky a skrutky. Spojky a skrutky treba pravidelne kontrolovať a podľa potreby dotiahnuť.
- Utierajte čistou vlhkou utierkou a odstráňte nadbytočnú vodu suchou utierkou. Vlhkosť spôsobuje trhliny vo farbe.
- Používanie saponátov alebo utierok z mikrovlákna sa neodporúča.
- Farby sa vplyvom vystavenia dreva slnku môžu zmeniť.

Údržba textilu

- Potáh prebaľovacieho dielu Stokke® Sleepi™ je možné prať pri teplote 40 °C/100 F. Pred praním vyberte PE dosku a vnútornú podušku.
- Matrac prebaľovacieho dielu Stokke® Sleepi™: opláchnite vodou a sušte vystretý.

TR

ÖNEMLİ İLERİDE BAŞVURMAK ÜZERE SAKLAYIN: DİKKATLİCE OKUYUN.

⚠ UYARI:

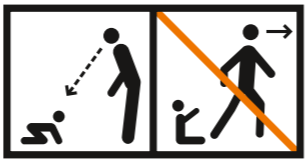

- UYARI: Çocuğu asla başında kimse olmadan bırakmayın.
- Bu alt değiştirme birimi, doğumdan itibaren 12 aylığa (11 kg'a kadar) çocuklarda kullanılacak şekilde tasarlanmıştır.
- Her türlü ek ya da yedek parçanın yalnızca Stokke® ya da dağıtıcısından alınması gerekmektedir.
- Herhangi bir parçası kırık, yıpranmış ya da eksiğe alt değiştirme birimini kullanmayın.
- Tüm birleştirme parçalarının doğru biçimde sıkılması ve düzenli olarak kontrol edilmesi gerekmektedir.
- Alt değiştirme biriminin yakınındaki elektrikli ısıtıcı şömineler, gazlı şömineler vs. gibi açık alev ve diğer güçlü ısı kaynaklarının yaratacağı riski dikkate alın.
- Bu aksesuarla birlikte verilen talimatlara tam olarak uymuyorsanız, bu aksesuarı kullanmayın.
- BOĞULMA TEHLİKESİ: Alt değiştirme alanlarında uyurken boğulan bebekler vardır. Alt değiştirme alanları, güvenli uyku için tasarlanmamıştır.
- Bebeğin alt değiştirme alanında uyumasına ASLA izin vermeyin.

Malzemeler:

- Avrupa kayın ağacı
- Paneller formaldehit emisyonu düşük olacak şekilde üretilmiştir ve CARB (California Air Resources Board) sertifikasına sahiptir.

Ahşap ve Kaplama Panellerin Bakımı:

- Montajdan sonra tüm bağlantı elemanlarını ve vidaları kontrol edin ve sıkın. Bağlantı elemanları ve vidalar düzenli olarak kontrol edilmeli ve gerektiğinde yeniden sıkılmalıdır.
- Nemli temiz bir bezle silin ve kuru bir bezle fazla suyu alın. Nem, çatlaklarda lekelerle neden olacaktır.
- Herhangi bir deterjan ya da mikrofiber bez kullanılması önerilmemektedir.
- Ahşap güneşe maruz kalırsa renklerde değişim meydana gelebilir.

Bakım tekstil ürünleri

- Stokke® Sleepi™ Alt Değiştirme Minderi kılıfı, 40°C/ 100 F'de yıkanabilir. Yıkamadan önce PE paneli ve iç minder çıkarın.
- Stokke® Sleepi™ Alt Değiştirme Minderi iç yastığı: su ile yıkayın ve düz bir şekilde kurutun.

UA

УВАГА! ЗБЕРІГАЙТЕ ДЛЯ ПОДАЛЬШИХ ДОВІДОК. УВАЖНО ПРОЧИТАЙТЕ.

⚠ ПОПЕРЕДЖЕННЯ:

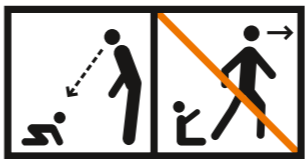

- ПОПЕРЕДЖЕННЯ. Не залишайте дитину без нагляду.
- Цей столик для зміни підгузків призначений для дітей від народження до 12 місяців вагою до 11 кг.
- Додаткові або запасні компоненти слід купувати лише в дистрибуторів компанії Stokke®.
- Не використовуйте столик для зміни підгузків, якщо якась його деталь поламана або відсутня.
- Усі з'єднувальні пристосування завжди повинні бути затягнені належним чином. Їх необхідно регулярно перевірявати.
- Не забувайте про ризик від відкритого вогню

- та інших джерел сильного нагріву, наприклад, електронагрівників, газових нагрівників тощо, на близькій відстані від сповивального столика.
- Не використовуйте цей аксесуар, якщо не можете точно виконати інструкції, що його стосуються.
- ЗАГРОЗА ЗАДУШЕННЯ: відомі випадки задушення дітей під час сну на пеленальному столику. Пеленальні столики не призначені для безпечного сну.
- НІКОЛИ не допускайте, щоб дитина спала на пеленальному столику.

Матеріали:

- Європейський бук
- Дошки виробляються з низьким рівнем емісії формальдегіду і сертифіковані агенцією CARB (California Air Resources Board)

Догляд за деревиною та панелями з покриттям:

- Після зборки слід перевірити та затягнути всю фурнітуру та гвинти. Фурнітуру та гвинти слід регулярно перевіряти та затягати у разі необхідності.
- Протирайте чистою вологою ганчіркою, а потім сухою. Волога може залишати плями.
- Не радимо використовувати миючі засоби та ганчірки з мікроволокну.

Колір деревини може змінюватися під впливом сонячних променів.

- Тканий чохол
- Чохол на пеленальну подушку Stokke® Sleepi™ можна прати за температури 40°C / 100 F. Перед пранням треба виняти бортик та внутрішню подушку з PE.
- Матрац для пеленальної подушки Stokke® Sleepi™: промити водою та висушити у розкладеному вигляді.

USA

IMPORTANT, READ CAREFULLY AND KEEP FOR ANY QUERIES. RETAIN THIS MANUAL FOR FUTURE REFERENCE.

⚠ WARNING:

- This product is designed to be attached to the Stokke® Sleepi™ Dresser.
- Read all instructions before use of the changing unit.
- Keep instructions for future use.
- Do not use changing top if it is damaged or broken.
- This product is only intended to be used as a changing table in combination with the Stokke® Sleepi™ Dresser. Use of the product without this product may result in death or serious injury to your child from falling. Follow all instructions on attaching and always ensure that the product is fastened properly to the combination products. See instructions.
- This changing unit is intended for use for children from birth up to an age of 12 months, up to 25 lbs (11 kg).
- Be aware of the risk of open fires and other sources of strong heat, such as electric bar fires, gas fires, etc. in the near vicinity of the changing unit.

⚠ WARNING:

FALL HAZARD: Children have suffered serious injuries after falling from changing tables. Falls can happen quickly.

- **STAY** in arm's reach of your child.
- **ALWAYS** secure this unit to the support frame as described in the instructions. See instructions.

SUFFOCATION HAZARD: Babies have suffocated while sleeping in changing areas. Changing areas are not designed for safe sleeping.

- **NEVER** allow baby to sleep in changing area.

Materials:

- European beech wood.
- Boards are produced with reduced formaldehyde emissions and certificated by CARB (California Air Resources Board)

Maintenance Wood and Coated Panels:

- After assembly, check and tighten all fittings and screws. Fittings and screws should be checked regularly and retightened as necessary.
- Wipe with a clean damp cloth and remove excess water with a dry cloth. Moisture will crack stain.
- The use of any detergent or micro fibre cloth is not recommended.
- Colors may change if the wood is exposed to the sun.

Maintenance textile

- Stokke® Sleepi™ Changer Pad cover is washable at 40°C/100 F. Remove PE board and inside cushion before washing.
- Stokke® Sleepi™ Changer Pad mattress: rinse with water and dry flat.



Here we grow™

[stokke.com](https://www.stokke.com)

STOKKE AS | PO. Box 707, N-6001 Ålesund, Norway
STOKKE LLC | 5 High Ridge Park, Suite #105. CT 06905 Stamford, USA | Call us: +1 877-978-6553